



ZIPPER MASCHINEN GmbH
Gewerbepark 8 · 4707 Schüsslberg
AUSTRIA
Tel. +43 7248-61116-700
info@zipper-maschinen.at
www.zipper-maschinen.at

Originalfassung

DE BETRIESANLEITUNG

Übersetzung / Translation

EN USER MANUAL

ES INSTRUCCIONES DE SERVICIO

FR MODE D'EMPLOI

SL NAVODILA ZA UPORABO

HR KORISNIČKI PRIRUČNIK

STROMERZEUGER

GENERATOR

GENERADOR

GROUPE ÉLECTROGÈNE

ELEKTRIČNI GENERATOR

ELEKTRIČNI GENERATOR



ZI-STE3000IV

EAN: 9120039232607



ACHTUNG: Öl kontrollieren!
Motor startet nicht bei Ölmindermenge!!



ATTENTION: Check Oil!
Engine don't start with low oil!!



**YOUR
JOB.
OUR
TOOLS.**



1	INHALT / INDEX	
1	INHALT / INDEX	2
2	SICHERHEITSSZEICHEN / SAFETY SIGNS / SEÑALES DE SEGURIDAD / SYMBOLES DE SÉCURITÉ / VARNOSTNI ZNAKI / SIGURNOSNI ZNAKOVI	6
3	TECHNIK / TECHNICS / TÉCNICA / TECHNIQUE / TEHNIKA / TEHNIKA	8
3.1	Lieferumfang / Delivery content / Volumen de suministro / Contenu de la livraison / Obseg dobave / Opseg isporuke	8
3.2	Komponenten / Components / Componentes / Composants / Komponente / Sastavni dijelovi	9
3.3	Technische Daten / Technical data / Datos técnicos / Données techniques / Tehnični podatki / Tehnički podaci	10
4	VORWORT (DE)	12
5	SICHERHEIT	13
5.1	Bestimmungsgemäße Verwendung	13
5.1.1	Technische Einschränkungen	13
5.1.2	Verbotene Anwendungen / Gefährliche Fehlanwendungen	13
5.2	Anforderungen an Benutzer	13
5.3	Allgemeine Sicherheitshinweise	14
5.4	Elektrische Sicherheit	14
5.5	Spezielle Sicherheitshinweise für diese Maschine	15
5.6	Sicherheitshinweise für Maschinen mit Verbrennungsmotor	15
5.7	Gefahrenhinweise	16
5.7.1	Restrisiken	16
5.7.2	Gefährdungssituationen	16
6	TRANSPORT	17
7	BETRIEB	17
7.1	Vorbereitende Tätigkeiten	17
7.1.1	Lieferumfang prüfen	17
7.1.2	Anforderungen an den Aufstellort	17
7.2	Checkliste vor Inbetriebnahme	17
7.2.1	Motoröl-Stand prüfen	17
7.2.2	Füllstand des Kraftstofftanks überprüfen	17
7.2.3	Erdung	18
7.3	Informationen zur Erst-Inbetriebnahme	18
7.3.1	Testlauf Erstinbetriebnahme	18
7.4	Einschalten der Maschine durch einen elektrotechnischen Laien	18
7.5	Betriebshinweise	18
7.5.1	Betrieb der Maschine auf über 1500m Meereshöhe	19
7.5.2	Anschluss von Geräten	19
7.6	Bedienung	19
7.6.1	Maschine einschalten	19
7.6.2	Maschine ausschalten	20
7.6.3	ECO-Modus	20
7.6.4	Teleskophandgriff	20
7.7	AC Betrieb	20
7.8	DC Betrieb	21
8	REINIGUNG, WARTUNG, LAGERUNG, ENTSORGUNG	21
8.1	Reinigung	21
8.2	Wartung	22
8.2.1	Wartungsplan	22
8.2.2	Motoröl wechseln	22
8.2.3	Luftfilter	23
8.2.4	Zündkerze	24
8.3	Lagerung	24
8.4	Entsorgung	24
9	FEHLERBEHEBUNG	25
10	PREFACE (EN)	26
11	SAFETY	27
11.1	Intended use of the machine	27
11.1.1	Technical restrictions	27
11.1.2	Prohibited applications / Dangerous misuse	27
11.2	User Requirements	27
11.3	General safety instructions	28
11.4	Electrical safety	28
11.5	Special safety instructions for this machine	28
11.6	Safety instructions for machines with combustion engine	29
11.7	Hazard warnings	29
11.7.1	Residual risks	29
11.7.2	Hazardous situations	30
12	TRANSPORT	30
13	OPERATION	30
13.1	Preparation	30
13.1.1	Checking delivery content	30
13.1.2	Requirements for the installation site	31
13.2	Pre-operation check	31
13.2.1	Check engine oil level	31
13.2.2	Check fuel tank level	31



13.2.3	Grounding.....	31
13.3	Information on Initial Start-up	31
13.3.1	Test Run Initial Start-up.....	31
13.4	Switching on the machine by an electrical amateur	32
13.5	Operating instructions.....	32
13.5.1	Operation of the machine to over 1500m above sea level.....	32
13.5.2	Connecting devices.....	32
13.6	Operation.....	32
13.6.1	Switch the engine/machine on.....	32
13.6.2	Switch the machine off.....	33
13.6.3	ECO-mode.....	33
13.6.4	Teleskope handle.....	33
13.7	AC Operation.....	34
13.8	DC Operation.....	34
14	CLEANING, MAINTENANCE, STORAGE, DISPOSAL.....	34
14.1	Cleaning.....	34
14.2	Maintenance.....	35
14.2.1	Maintenance plan.....	35
14.2.2	Engine oil change.....	35
14.2.3	Air filter.....	36
14.2.4	Spark plug.....	37
14.3	Storage.....	37
14.4	Disposal.....	37
15	TROUBLESHOOTING	38
16	PRÓLOGO (ES).....	39
17	SEGURIDAD.....	40
17.1	Usó conforme a las especificaciones	40
17.1.1	Limitaciones técnicas.....	40
17.1.2	Aplicaciones prohibidas / aplicaciones indebidas peligrosas.....	40
17.2	Requisitos del usuario.....	40
17.3	Indicaciones generales de seguridad.....	41
17.4	Seguridad eléctrica.....	41
17.5	Indicaciones especiales de seguridad para esta máquina.....	42
17.6	Indicaciones de seguridad para máquinas con motor de combustión	42
17.7	Advertencias de peligro.....	43
17.7.1	Riesgos residuales.....	43
17.7.2	Situaciones de peligro	43
18	TRANSPORTE	44
19	FUNCIONAMIENTO.....	44
19.1	Tareas preparatorias	44
19.1.1	Comprobación del volumen de suministro.....	44
19.1.2	Requisitos del lugar de instalación	44
19.2	Listado de comprobación para antes de la puesta en marcha.....	44
19.2.1	Revisar el nivel de aceite.....	44
19.2.2	Inspección del nivel de llenado del depósito de carburante	44
19.2.3	Puesta a tierra.....	45
19.3	Información sobre la primera puesta en marcha.....	45
19.3.1	Marcha de prueba primera puesta en marcha	45
19.4	Puesta en marcha de la máquina por un profano en electrónica y electricidad	45
19.5	Instrucciones de funcionamiento.....	45
19.5.1	Operación de la máquina a más de 1500 m sobre el nivel del mar	46
19.5.2	Conexión de aparatos	46
19.6	Manejo	46
19.6.1	Encendido de la máquina.....	46
19.6.2	Apagado de la máquina	47
19.6.3	Modo ECO	47
19.6.4	Empuñadura telescópica	47
19.7	Funcionamiento CA.....	47
19.8	Funcionamiento CC.....	48
20	LIMPIEZA, MANTENIMIENTO, ALMACENAMIENTO Y ELIMINACIÓN DE RESIDUOS.....	48
20.1	Limpieza.....	48
20.2	Mantenimiento	49
20.2.1	Plan de mantenimiento	49
20.2.2	Cambiando el aceite del motor.....	49
20.2.3	Filtro de aire.....	50
20.2.4	Bujía.....	51
20.3	Almacenamiento	51
20.4	Eliminación de residuos	51
21	SUBSANACIÓN DE ERRORES	52
22	AVANT-PROPOS (FR).....	53
23	SECURITE	54
23.1	Utilisation conforme	54
23.1.1	Restrictions techniques.....	54
23.1.2	Applications interdites / Mauvaises applications dangereuses.....	54
23.2	Exigences des utilisateurs.....	54
23.3	Consignes générales de sécurité.....	55
23.4	Sécurité électrique.....	55
23.5	Instructions spéciales de sécurité pour cette machine.....	56



23.6	Consignes de sécurité pour les machines équipées d'un moteur à combustion interne.....	56
23.7	Mise en garde contre les dangers.....	57
23.7.1	Risques résiduels.....	57
23.7.2	Situations de danger.....	57
24	TRANSPORT	58
25	FONCTIONNEMENT	58
25.1	Activités préparatoires.....	58
25.1.1	Vérifier l'étendue de la livraison.....	58
25.1.2	Exigences relatives à l'emplacement de montage.....	58
25.2	Liste de contrôle avant la mise en service.....	58
25.2.1	Vérifier le niveau d'huile moteur.....	58
25.2.2	Vérification du niveau de carburant dans le réservoir de carburant.....	58
25.2.3	Mise à la terre.....	59
25.3	Informations sur la première mise en service.....	59
25.3.1	Test de fonctionnement de première mise en service.....	59
25.4	Mise sous tension de la machine par un non-spécialiste en électrotechnique.....	59
25.5	Instructions d'utilisation.....	59
25.5.1	Exploitation de la machine à plus de 1500 m du niveau de la mer.....	60
25.5.2	Raccordement des appareils.....	60
25.6	Utilisation.....	60
25.6.1	Mise en marche de la machine.....	60
25.6.2	Arrêt de la machine.....	61
25.6.3	Mode ECO.....	61
25.6.4	Manche télescopique.....	61
25.7	Fonctionnement AC.....	61
25.8	Fonctionnement en courant continu.....	62
26	NETTOYAGE, ENTRETIEN, ENTREPOSAGE, ELIMINATION	62
26.1	Nettoyage.....	63
26.2	Maintenance.....	63
26.2.1	Plan de maintenance.....	63
26.2.2	Vidanger l'huile moteur.....	63
26.2.3	Filtre à air.....	64
26.2.4	Bougie d'allumage.....	65
26.3	Entreposage.....	65
26.4	Élimination.....	65
27	RESOLUTION DE PANNE	65
28	PREDGOVOR (SL)	67
29	VARNOST	68
29.1	Uporaba za predvideni namen.....	68
29.1.1	Tehnične omejitve.....	68
29.1.2	Prepovedana uporaba/neverna napačna uporaba.....	68
29.2	Zahteve za uporabnika.....	68
29.3	Splošni varnostni napotki.....	69
29.4	Varnost električne opreme.....	69
29.5	Posebni varnostni napotki za ta stroj.....	70
29.6	Varnostna opozorila za stroje z motorjem z notranjim zgorevanjem.....	70
29.7	Varnostni napotki.....	71
29.7.1	Preostala tveganja.....	71
29.7.2	Neverne situacije.....	71
30	TRANSPORT	72
31	UPORABA STROJA	72
31.1	Pripravljalna dela.....	72
31.1.1	Preverjanje obsega dobave.....	72
31.1.2	Zahteve za mesto postavitve.....	72
31.2	Kontrolni seznam pred prvim zagonom.....	72
31.2.1	Preverjanje nivoja motornega olja.....	72
31.2.2	Preverite nivo goriva v posodi za gorivo.....	72
31.2.3	Ozemljitev.....	73
31.3	Informacije za prvi zagon.....	73
31.3.1	Preizkusno delovanje pri prvem zagonu.....	73
31.4	Vklop stroja za nepoznavalce elektrotehnike.....	73
31.5	Napotki za uporabo.....	73
31.5.1	Obratovanje stroja pri nadmorski višini nad 1500 m.....	74
31.5.2	Priključitev naprav.....	74
31.6	Upravljanje.....	74
31.6.1	Vklop stroja.....	74
31.6.2	Izklop stroja.....	75
31.6.3	Način EKO.....	75
31.6.4	Teleskopski ročaj.....	75
31.7	Obratovanje z izmeničnim tokom.....	75
31.8	Obratovanje z enosmernim tokom.....	76
32	ČIŠČENJE, VZDRŽEVANJE, SKLADIŠČENJE, ODSTRANJEVANJE MED ODPADKE	76
32.1	Čiščenje.....	76
32.2	Vzdrževanje.....	77
32.2.1	Načrt vzdrževanja.....	77
32.2.2	Menjava motornega olja.....	77
32.2.3	Zračni filter.....	78
32.2.4	Svečke.....	79



32.3	Skladiščenje.....	79
32.4	Odstranjevanje.....	79
33	ODPRAVLJANJE NAPAK.....	79
34	UVODNA RIJEC (HR).....	81
35	SIGURNOST.....	82
35.1	Predviđena uporaba.....	82
35.1.1	Tehnička ograničenja.....	82
35.1.2	Zabranjena uporaba/opasna zloruporaba.....	82
35.2	Zahtjevi za korisnike.....	82
35.3	Opće sigurnosne upute.....	83
35.4	Električna sigurnost.....	83
35.5	Posebne sigurnosne upute za ovaj stroj.....	84
35.6	Sigurnosne upute za strojeve s motorom s unutarnjim izgaranjem.....	84
35.7	Upozorenja na opasnost.....	85
35.7.1	Preostali rizici.....	85
35.7.2	Opasne situacije.....	85
36	PRIJEVOZ.....	86
37	RAD.....	86
37.1	Pripremne aktivnosti.....	86
37.1.1	Provjera sadržaja isporuke.....	86
37.1.2	Zahtjevi za mjesto postavljanja.....	86
37.2	Provjera prije pokretanja.....	86
37.2.1	Provjera razine motornog ulja.....	86
37.2.2	Provjera razine goriva u spremniku.....	86
37.2.3	Uzemljenje.....	87
37.3	Informacije o prvom pokretanju.....	87
37.3.1	Probni rad Početno pokretanje.....	87
37.4	Uključivanje stroja od strane elektrotehničkog laika.....	87
37.5	Upute za uporabu.....	87
37.5.1	Rukovanje strojem iznad 1500 m nadmorske visine.....	88
37.5.2	Povezivanje uređaja.....	88
37.6	Rukovanje.....	88
37.6.1	Uključivanje stroja.....	88
37.6.2	Isključivanje stroja.....	89
37.6.3	ECO način rada.....	89
37.6.4	Teleskopska ručka.....	89
37.7	AC rad.....	89
37.8	DC rad.....	89
38	ČIŠĆENJE, ODRŽAVANJE, SKLADIŠTENJE, ODLAGANJE.....	90
38.1	Čišćenje.....	90
38.2	Održavanje.....	90
38.2.1	Plan održavanja.....	91
38.2.2	Promjena motornog ulja.....	91
38.2.3	Zračni filter.....	92
38.2.4	Svjećica.....	92
38.3	Skladištenje.....	92
38.4	Odlaganje.....	93
39	RJEŠAVANJE PROBLEMA.....	93
40	SCHALTPLAN / WIRING DIAGRAM / DIAGRAMA DE CABLEADO / SCHEMA ÉLECTRIQUE / STIKALNA SHEMA / ELEKTRIČNA SKLOPNA SHEMA.....	95
41	ERSATZTEILE / SPARE PARTS.....	96
41.1	Ersatzteilbestellung / Spare parts order / Pedido de piezas / Commande de pièces détachées / Naročanje nadomestnih delov / Narudžba rezervnih dijelova.....	96
41.2	Explosionszeichnung / Exploded view / Vista de despiece / Vue éclatée / Eksplozijska risba / Shematski prikaz.....	98
41.3	Ersatzteilliste / Spare parts list / Listado de piezas de recambio / Liste des pièces de rechange / Seznam nadomestnih delov / Popis rezervnih dijelova.....	99
42	EU-KONFORMITÄTSERKÄRUNG / CE-CERTIFICATE OF CONFORMITY.....	101
43	GARANTIEERKLÄRUNG (DE).....	102
44	GARANTEE TERMS (EN).....	103
45	DECLARACIÓN DE GARANTÍA (ES).....	104
46	DÉCLARATION DE GARANTIE (FR).....	105
47	GARANCIJSKA IZJAVA (SL).....	106
48	IZJAVA O JAMSTVU (HR).....	107
49	PRODUKTBEOBACHTUNG PRODUCT MONITORING.....	108



2 SICHERHEITSZEICHEN / SAFETY SIGNS / SEÑALES DE SEGURIDAD / SYMBOLES DE SÉCURITÉ / VARNOSTNI ZNAKI / SIGURNOSNI ZNAKOVI

DE	SICHERHEITSZEICHEN BEDEUTUNG DER SYMBOLE	EN	SAFETY SIGNS DEFINITION OF SYMBOLS	ES	SEÑALES DE SEGURIDAD SIGNIFICADO DE LOS SÍMBOLOS
FR	SYMBOLES DE SÉCURITÉ SIGNIFICATION DES SYMBOLES	SL	VARNOSTNI ZNAKI POMEN SIMBOLOV	HR	SIGURNOSNI ZNAKOVI ZNAČENJE SIMBOLA



- DE **CE-KONFORM!** - Dieses Produkt entspricht den EU-Richtlinien.
EN **CE-Conformal!** - This product complies with the EC-directives.
ES **¡CONFORMIDAD CE!** - Este producto cumple con las directivas CE.
FR **CONFORMITÉ CE!** - Ce produit répond aux directives CE.
SL **SKLADNO S CE!** - Ta izdelek je skladen z direktivami EU.
HR **CE-SUKLADNOST!** - Ovaj proizvod je sukladan EZ direktivama.



- DE **BETRIEBSANLEITUNG LESEN!** Lesen Sie die Betriebs- und Wartungsanleitung Ihrer Maschine aufmerksam durch und machen Sie sich mit den Bedienelementen der Maschine gut vertraut, um die Maschine ordnungsgemäß zu bedienen und so Schäden an Mensch und Maschine vorzubeugen.
- EN **READ THE MANUAL!** Read the user and maintenance carefully and get familiar with the controls in order to use the machine correctly and to avoid injuries and machine defects.
- ES **¡LEER LAS INSTRUCCIONES DE SERVICIO!** Lea atentamente las instrucciones de servicio y de mantenimiento de su máquina y familiarícese con los elementos de mando de la misma para manejarla correctamente y, de este modo, evitar que se produzcan daños personales y en la máquina.
- FR **LIRE LE MODE D'EMPLOI!** Veuillez lire le manuel d'exploitation et de maintenance de votre machine avec assiduité en vous familiarisant bien avec les organes de commande de la machine pour l'utiliser correctement et prévenir ainsi des blessures corporelles et des dégâts sur la machine.
- SL **PREBERITE NAVODILA ZA OBRATOVANJE!** Skrbno preberite navodila za uporabo in navodila za vzdrževanje za vaš stroj in se dobro seznanite z upravljalnimi elementi stroja, da boste lahko pravilno upravljali stroj in preprečili nevarnosti za ljudi in stroj.
- HR **PROČITAJTE KORISNIČKI PRIRUČNIK!** Pročitajte pažljivo upute za rad i održavanje te se dobro upoznajte s upravljačkim elementima kako biste mogli koristiti stroj pravilno i izbjegli ozljede i oštećenje stroja.



- DE **WARNUNG!** Beachten Sie die Sicherheitssymbole! Die Nichtbeachtung der Vorschriften und Hinweise zum Einsatz der Maschine kann zu schweren Personenschäden und tödliche Gefahren mit sich bringen.
- EN **ATTENTION!** Ignoring the safety signs and warnings applied on the machine as well as ignoring the security and operating instructions can cause serious injuries and even lead to death.
- ES **¡ADVERTENCIA!** ¡Observe los símbolos de seguridad! El incumplimiento de las normas e indicaciones para utilizar la máquina puede dar lugar a daños personales de carácter grave y a peligros mortales.
- FR **AVERTISSEMENT!** Observer les symboles de sécurité ! Le non-respect des réglementations et des signes d'utilisation de la machine peut entraîner des blessures corporelles graves et des risques mortels.
- SL **OPOZORILO!** Upoštevajte varnostne simbole! Neupoštevanje predpisov in napotkov za uporabo stroja lahko privede do težkih telesnih poškodb in celo smrti.
- HR **UPOZORENJE!** Obratite pozornost na sigurnosne simbole! Nepoštivanje propisa i uputa za korištenje stroja može rezultirati ozbiljnim ozljedama i smrću.



- DE **Vergiftungsgefahr durch Kohlenmonoxid (CO)!** Nicht in Innenräumen und in der Nähe von offenen Fenstern und Belüftungen verwenden
- EN **Danger of Intoxication (CO)!** Only use outdoors and far from open windows and vents!
- ES **¡Peligro de intoxicación por monóxido de carbono (CO)!** No usar en recintos cerrados ni cerca de ventanas abiertas ni ventilaciones
- FR **Risque d'intoxication par le monoxyde de carbone (CO)!** Ne pas utiliser en intérieur ou à proximité de fenêtres et de systèmes de ventilation ouverts
- SL **Nevarnost zastrupitve z ogljikovim monoksidom (CO)!** Naprave ne uporabljajte v zaprtih prostorih in v bližini odprtih oken in prezračevalnih sistemov.
- HR **Opasnost od trovanja ugljičnim monoksidom (CO)!** Ne koristite u zatvorenom prostoru niti u blizini otvorenih prozora i ventilacijskih otvora



SICHERHEITSZEICHEN / SAFETY SIGNS / SEÑALES DE SEGURIDAD / SYMBOLES DE SÉCURITÉ /
VARNOSTNI ZNAKI / SIGURNOSNI ZNAKOVİ



- DE **Warnung vor feuergefährlichen Stoffen;** nicht während des Betriebs befüllen.
 EN **Warning of flammable liquids; turn off the engine before filling (gasoline)**
 ES **Advertencia por materiales inflamables;** no rellenar durante el funcionamiento.
 FR **Avertissement de substances inflammables ;** ne pas remplir pendant le fonctionnement.
 SL **Opozorilo pred vnetljivimi snovmi;** ne polnite med delovanjem.
 HR **Upozorenje na zapaljive tekućine;** ugasite motor prije punjenja spremnika.



- DE Garantiertes Schalleistungspegel L_{WA}
 EN Guaranteed sound power level L_{WA}
 ES Nivel de potencia acústica garantizado L_{WA}
 FR Niveau de puissance acoustique garanti L_{WA}
 SL Zajamčena raven zvočne moči L_{WA}
 HR Garantirana razina snage zvuka L_{WA}



- DE **ACHTUNG!** Öl für den Transport abgelassen. Vor dem Gebrauch 4-Takt Motoröl einfüllen. Bei Nichtbeachtung entsteht ein dauerhafter Schaden am Motor und setzt die Garantie außer Kraft!
 EN **ATTENTION!** For transport, oil has been drained. Fill up with 4-stroke quality motor oil before first operation! Failure to do so will result in permanent engine damage and void guarantee.
 ES **¡NOTA!** Aceite descargado para el transporte. Antes del uso rellene con aceite para motor de 4 tiempos. ¡La inobservancia provocará un daño irreversible en el motor y nos exime de toda garantía!
 FR **ATTENTION !** Huile vidangée pour le transport. Remplir d'huile moteur avant l'utilisation du moteur quatre temps. En cas de non-respect de cette consigne, il y a un risque de dommage durable au moteur et la garantie est annulée !
 SL **POZOR!** Pred transportom izpustite olje. Pred uporabo dolijte olje za 4-taktne motorje. Pri neupoštevanju tega napotka se lahko motor trajno poškoduje in garancija preneha veljati!
 HR **POZOR!** Izlijte ulje prije transporta. Napunite s uljem za 4-taktne motore prije uporabe. Ukoliko to ne učinite, može doći do potpunog oštećenja motora i poništenja jamstva!



- DE Warnung vor heißer Oberfläche!
 EN Hot Surface!
 ES ¡Advertencia por superficie calientes!
 FR Avertissement de surface brûlante !
 SL Opozorilo na nevarnost vročih površin!
 HR Opasnost od vrućih površina!



- DE Gefährliche elektrische Spannung!
 EN High voltage!
 ES ¡Tensiones eléctricas peligrosas!
 FR Tension électrique dangereuse !
 SL Nevarna električna napetost!
 HR Opasan električni napon!

- DE **Warnschilder und/oder Aufkleber an der Maschine, die unleserlich sind oder entfernt wurden, sind umgehend zu erneuern.**
 EN **Missing or non-readable security stickers have to be replaced immediately.**
 ES **¡Deben sustituirse inmediatamente los letreros de advertencia y/o las pegatinas que haya en la máquina, que se hayan vuelto ilegibles o se hayan retirado!**
 FR **Les panneaux d'avertissement et/ou autocollants d'avertissement illisibles ou retirés sur la machine doivent être remplacés immédiatement !**
 SL **Opozorilne tablice in/ali nalepke, ki so nečitljive ali so bile odstranjene, je treba nemudoma obnoviti!**
 HR **Nečitki ili uklonjeni znakovi upozorenja i/ili naljepnice na stroju moraju se odmah zamijeniti.**



3 TECHNIK / TECHNICS / TÉCNICA / TECHNIQUE / TEHNIKA / TEHNIKA

3.1 Lieferumfang / Delivery content / Volumen de suministro / Contenu de la livraison / Obseg dobave / Opseg isporuke

	Beschreibung / Description
	1 Stromerzeuger / generator / Generador / Groupe électrogène / Električni generator / Električni generator
	2 DC-Kabel / DC-cable / Cable-CC / Câble DC / Kabel za enosmerno napetost / DC kabel
	3 Öleinfüllkanne / oil filler / Bidón de llenado de aceite / Bidon de remplissage d'huile / Posoda za nalivanje olja / Kantica za punjenje ulja
	4 Betriebsanleitung / user manual / Instrucciones de servicio / Mode d'emploi / Navodila za uporabo / Upute za uporabu
	5 230 V Stecker (Reserve) / 230 V plug (reserve) / Conector 230 V (reserva) / Fiche 230 V (réserve) / Vtič 230 V (rezerva) / Utikač od 230 V (rezerva)
6 Zündkerzenschlüssel / spark plug key / Llave para bujía / Clé de bougie d'allumage / Ključ za svečke / Ključ za svjećice	

HINWEIS: Motoröl und Kraftstoff nicht im Lieferumfang enthalten.

NOTE: Engine oil and fuel not included in the delivery content

AVISO: Aceite para motor y carburante no incluidos en el volumen de suministro.

AVIS: Huile moteur et carburant non compris dans la livraison.

OBVESTILO: Motorno olje in gorivo nista vsebovana v obseg dobave.

NAPOMENA: Motorno ulje i gorivo nisu uključeni u opseg isporuke.



3.2 Komponenten / Components / Componentes / Composants / Komponente / Sastavni dijelovi



Beschreibung / Description			
1	Motoröleinfüllöffnung / Engine oil filler / Boquilla de llenado de aceite / Orifice de remplissage d'huile moteur / Odprtina za dolivanje olja / Otvor za punjenje motornog ulja	11	Anzeige / display / Pantalla / Affichage / Prikaz / Zaslon
2	Motorölablassöffnung / Engine oil drain / Orificio de purga del aceite / Orifice de vidange de l'huile moteur / Odprtina za izpust motornega olja / Otvor za ispuštanje motornog ulja	12	DC-Anschluss / DC-connection 12V / Conexión-DC / Raccordement CC / Priključek enosmerne napetosti / DC priključak
3	Seilzug-Startergriff / recoil starter / Empuñadura de arranque de cuerda / Manette du cordon de démarrage / Ročaj z vrvico za zagon / Potezna ručica	13	DC-Schutzschalter 12V / DC-circuit breaker 12V / Disyuntor CC 12 V / Disjoncteur DC 12V / Zaščitno stikalo za enosmerno napetost 12V / DC osigurač 12V
4	Tankdeckel / fuel filler cap / Tapa del depósito / Bouchon de réservoir / Pokrov rezervoarja / Poklopac spremnika	14	AC-Steckdose / AC-socket 230 V / Enchufe-AC / Prise CA / Vtičnica za izmenično napetost / AC utičnica
5	Treibstoffanzeige / Fuel gauge / Indicador de combustible / Jauge de carburant / Prikaz nivoja goriva / Pokazivač goriva	15	ECO-Modus / ECO-mode / Modo ECO / Mode ECO / Način EKO / ECO način rada
6	Räder / wheels / Ruedas / Roues / Kolesa / Kotači	16	Erdungsklemme / grounding / Borne de puesta a tierra / Borne de terre / Sponka za ozemljitev / Spona za uzemljenje
7	Motorabdeckung / maintenance cover / Cubierta del motor / Couverture du moteur / Pokrov motorja / Poklopac motora	17	EIN-AUS-Schalter / ON-OFF switch / Interruptor ON/OFF / Interrupteur MARCHÉ-ARRÊT / Stikalo za VKLOP/IZKLOP / Prekidač za UKLJUČIVANJE I ISKLJUČIVANJE
8	Teleskophandgriff / teleskope handle / Empuñadura telescópica / Manche télescopique / Teleskopski ročaj / Teleskopska ručka	18	Kraftstoffhahn / fuel tap / Llave de combustible / Robinet de carburant / Pipica za gorivo / Slavina za gorivo
9	Bedienfeld / control panel / Panel de mando / Panneau de commande / Upravljalna plošča / Upravljačka ploča	19	Choke Hebel / choke lever / Palanca del estrangulador / Levier choke / Vzvod za čok / Poluga čoka
10	Gummifüße / rubber feet / Pies de goma / Pieds en caoutchouc / Gumijaste nožice / Gumene nožice	20	Statusleuchten / indicator lights / Lámparas del indicador / Voyants d'état / Lučke za prikaz stanja / Statusne lampice



Anzeige / display / Pantalla / Affichage / Prikaz / Zaslón

	<p>Die Anzeige wechselt automatisch zwischen: / The display automatically switches between / La visualización cambia automáticamente entre: / The display automatically switches between / L'affiche passe automatiquement entre / Prikaz enot se samodejno spreminja med / Zaslón se automatski prebacuje između:</p> <p>1: Spannung / voltage (V) / Tensión / Tension / Napetost / Napon 2: Hertz / frequency (Hz) / Frecuencia (Hz) / Fréquence en Hertz / Herci / Frekvencija 3: Abgabeleistung / power output (KW) / Potencia de salida / Puissance utile / Izhodno močjo / Jačina 4: Betriebsstunden / operating hours (H) / Horas de servicio / Heures de service / Število obratovalnih ur / Radni sati</p>
--	----------------------------------------------------------------------------------------------------------------------------------------------------------------------------------------------------------------------------------------------------------------------------------------------------------------------------------------------------------------------------------------------------------------------------------------------------------------------------------------------------------------------------------------------------------------------------------------------------------------------------------------------------------------------------------------------------------------------------------------------------------------

Statusleuchten / indicator lights / Lámparas del indicador / Voyants d'état / Lučke za prikaz stanja / Statusne lampice

	<p>1: Betrieb / running / Funcionamiento / Fonctionnement / Uporaba stroja / Rad 2: Überlastungskontrollleuchte / overload alarm / Piloto de control de sobrecarga / Voyant de contrôle de la surcharge / Kontrolna lučka za preobremenitev / Lampica indikatora preopterećenja 3: Öl-Mindermengenanzeige / low oil alarm / Indicador de cantidad mínima de aceite / Affichage de la quantité minimale d'huile / Prikaz minimalnega nivoja olja / Lampica za nizak nivo ulja</p>
--	-----------------------------------------------------------------------------------------------------------------------------------------------------------------------------------------------------------------------------------------------------------------------------------------------------------------------------------------------------------------------------------------------------------------------------------------------------------------------------------------------------------------

3.3 Technische Daten / Technical data / Datos técnicos / Données techniques / Tehnični podatki / Tehnički podaci

Spezifikation / Specification	
Motortyp / engine type / Tipo de motor / Type de moteur / Tip motorja / Tip motora	1-Zylinder 4-Takt 170F
Hubraum / displacement / Cilindrada / Cylindrée / Delovna prostornina / Zapremina	207 cm ³
Motorleistung / engine power / Potencia del motor / Puissance du moteur / Moč motorja / Snaga motora	4,3 kW
Motordrehzahl / engine speed / Régimen de revoluciones del motor / Vitesse de rotation du moteur / Število vrtljajev motorja / Broj okretaja motora	max. 3600 min ⁻¹
Starter / starter / Arrancador / Démarreur / Zaganjalnik / Starter	Seilzug / recoil
Zündung / ignition / Arranque / Allumage / Vžig / Paljenje	CDI
Zündkerze / spark plug / Bujía / Bougie d'allumage / Svečke / Svjećica	F6RTC
empfohlenes Motoröl / recommended engine oil / Aceite para motor recomendado / Huile moteur recommandée / Priporočeno motorno olje / Preporučeno motorno ulje	15W40 (10W40, SAE30)
Motoröltankkapazität / oil tank capacity / Capacidad del cárter / Capacité du réservoir du moteur / Prostornina rezervoarja za motorno olje / Kapacitet spremnika motornog ulja	520 ml
Kraftstoff / fuel type / Carburante / Carburant / Gorivo / Gorivo	ROZ95 / RON 95 (E5)
Tank-Kapazität / fuel tank capacity / Capacidad del depósito / Capacité du réservoir / Prostornina posode za gorivo / Kapacitet spremnika goriva	10 l
max. Leistung / max. performance / Potencia máx. / Puissance max. / maks. Moč / maks. jačina	3,2 kW (S2 5min)
Generatordauerleistung / rated output power / Potencia del generador / Puissance du générateur / Trajna moč generatorja / Snaga generatora	2,8 kW (COP)
Laufleistung bei Generatordauerleistung / operation time rated output power generator / Kilometraje con potencia del generador / Performance avec puissance du générateur / Trajna moč generatorja / Radna izvedba pri kontinuiranoj snazi generatora	6 h



Nennstrom / rated current / Corriente nominal / Courant nominal / Nazivni tok / Nazivna struja	12,2 A
Nennleistungsfaktor / rated power factor / Factor de potencia nominal / Facteur de puissance nominale / Nazivni faktor moči / Nazivni faktor snage	1,0
AC-Steckdose / AC-socket / Enchufe-AC / Prise CA / Vtičnica za izmenično napetost / AC utičnica	2 x 230 V / 50 Hz
Gleichstromausgang / direct current output (DC) / Salida de corriente continua / Sortie de courant continu / Izhodni enosmerni tok / Izlaz istosmjerne struje (DC)	12 V max. 6A
Leistungsklasse / performance class / Clase de rendimiento / Classe de puissance / Razred zmogljivosti / Klasa performansi	G2
Qualitätsklasse / quality class / Clase de calidad / Classe de qualité / Kakovostni razred / Klasa kvalitete	A
Schutzart / IP-rating / Grado de protección / Classe / Vrsta zaščite / Vrsta zaštite	IP23M
Garantierter Schall-Leistungspegel / guaranteed sound power level L_{WA} / Nivel de potencia acústica garantizado / Seuil de pression acoustique garanti / Zagotovljena raven zvočne moči / Garantirana razina snage zvuka	96 dB(A)
Schall-Druckpegel / sound pressure level L_{PA} / Nivel de presión sonora / Niveau de pression acoustique / Raven zvočnega tlaka / Razina buke	64-76 dB(A) / 7 m
Gewicht (Netto) / weight (net) / Peso (neto) / Poids (net) / Masa (neto) / Težina (neto)	39,3 kg
Gewicht (Brutto) / weight (gross) / Peso (bruto) / Poids (brute) / Masa (bruto) / Težina (bruto)	44,3 kg
Maschinenmaße (LxBxH) / machine dimension (LxWxH) / Dimensiones de la máquina (LxAxH) / Dimensions de la machine (LxIxH) / Mere stroja (DxŠxV) / Dimenzije stroja (DxŠxV)	700 x 440 x 515 mm

(DE) Hinweis Geräuschangaben: Die angegebenen Werte sind Emissionswerte und müssen damit nicht zugleich auch sichere Arbeitsplatzwerte darstellen. Obwohl es eine Korrelation zwischen Emissions- und Immissionspegeln gibt, kann daraus nicht zuverlässig abgeleitet werden, ob zusätzliche Vorsichtsmaßnahmen notwendig sind oder nicht. Faktoren, welche den am Arbeitsplatz tatsächlich vorhandenen Immissionspegel beeinflussen, beinhalten die Eigenart des Arbeitsraumes und andere Geräuschquellen, d. h. die Zahl der Maschinen und anderer benachbarter Arbeitsvorgänge. Die zulässigen Arbeitsplatzwerte können ebenso von Land zu Land variieren. Diese Information soll jedoch den Anwender befähigen, eine bessere Abschätzung von Gefährdung und Risiko vorzunehmen.

(EN) Notice noise emission: The values given are emission values and therefore do not have to represent safe workplace values at the same time. Although there is a correlation between emission and immission levels, it cannot be reliably deduced whether additional precautions are necessary or not. Factors influencing the actual immission level at the workplace include the nature of the workspace and other noise sources, i.e. the number of machines and other adjacent operations. The permissible workplace values may also vary from country to country. However, this information should enable the user to make a better assessment of hazard and risk.

(ES) Aviso sobre los valores de ruido: Los valores indicados son valores de emisión y, por lo tanto, no representan necesariamente al mismo tiempo valores seguros en el lugar de trabajo. Aunque hay una correlación entre los niveles de emisión y los de inmisión, no se puede deducir con certeza si es necesario adoptar medidas de precaución adicionales o no. Entre los factores que influyen en el nivel de inmisión real en el lugar de trabajo, se encuentran la naturaleza del espacio de trabajo y otras fuentes de ruido, es decir, el número de máquinas y otros procesos de trabajo adyacentes. Asimismo, los valores admisibles en el lugar de trabajo pueden variar de un país a otro. No obstante, esta información debe capacitar al usuario a evaluar mejor los peligros y los riesgos.

(FR) Avis Données sur le bruit : Les valeurs indiquées sont des valeurs d'émission et ne représentent donc pas nécessairement des valeurs de sécurité sur le lieu de travail. Bien qu'il existe une corrélation entre les niveaux d'émission et d'immission, il est impossible de déduire de manière fiable si des mesures de précaution supplémentaires sont nécessaires ou non. Les facteurs influençant le niveau d'immission réellement présent sur le lieu de travail comprennent les caractéristiques de la salle de travail et d'autres sources de bruit, c'est-à-dire le nombre de machines et d'autres processus de travail adjacents. Les valeurs autorisées sur le lieu de travail peuvent également varier d'un pays à l'autre. Toutefois, ces informations devraient permettre à l'utilisateur de mieux évaluer le danger et le risque.

(SL) Opomba glede podatkov o hrupu: Navedene vrednosti so emisijske vrednosti in ne predstavljajo obenem vrednosti za varno delovno mesto. Ker ne obstaja korelacija med emisijskimi in imisijskimi ravnmi, se iz tega ne da zanesljivo izpeljati, ali so potrebni dodatni varnostni ukrepi ali ne. Faktorji, ki lahko v trenutni situaciji vplivajo na raven imisij, so posebne lastnosti prostora, drugi viri hrupa, na primer število strojev in drugi sosednji delovni procesi. Dopustne vrednosti na delovnih mestih lahko med posameznimi državami variirajo. Ta informacija pa kljub temu uporabniku omogoča izdelati boljšo oceno nevarnosti in tveganj.

(HR) Obavijest o emisiji buke: Navedene vrijednosti su vrijednosti emisije i stoga ne moraju istovremeno predstavljati vrijednosti sigurnog radnog mjesta. Iako postoji korelacija između razine emisije i imisije, ne može se pouzdano zaključiti jesu li potrebne dodatne mjere opreza ili ne. Čimbenici koji utječu na stvarnu razinu imisije na radnom mjestu uključuju prirodu radnog prostora i druge izvore buke, tj. broj strojeva i drugih susjednih radnih procesa. Također, dopuštene vrijednosti na radnom mjestu se mogu razlikovati od zemlje do zemlje. Međutim, te bi informacije trebale omogućiti korisniku bolju procjenu opasnosti i mogućih rizika.



4 VORWORT (DE)

Sehr geehrter Kunde!

Diese Betriebsanleitung enthält Informationen und wichtige Hinweise zur Inbetriebnahme und Handhabung des ZIPPER Stromerzeugers ZI-STE3000IV, nachfolgend als „Maschine“ in diesem Dokument bezeichnet.



Die Betriebsanleitung ist Bestandteil der Maschine und darf nicht entfernt werden. Bewahren Sie sie für spätere Zwecke an einem geeigneten, für Nutzer (Betreiber) leicht zugänglichen Ort auf und legen Sie sie der Maschine bei, wenn sie an Dritte weitergegeben wird!

Bitte beachten Sie die Sicherheitshinweise!

Halten Sie sich an die Sicherheits- und Gefahrenhinweise. Missachtung kann zu ernstesten Verletzungen führen.

Durch die ständige Weiterentwicklung unserer Produkte können Abbildungen und Inhalte geringfügig abweichen. Sollten Sie Fehler feststellen, informieren Sie uns bitte.

Technische Änderungen vorbehalten!

Kontrollieren Sie die Ware nach Erhalt unverzüglich und vermerken Sie etwaige Beanstandungen bei der Übernahme durch den Zusteller auf dem Frachtbrief!

Transportschäden sind innerhalb von 24 Stunden separat bei uns zu melden.

Für nicht vermerkte Transportschäden kann ZIPPER MASCHINEN GmbH keine Gewährleistung übernehmen.

Urheberrecht

© 2022

Diese Dokumentation ist urheberrechtlich geschützt. Alle Rechte bleiben vorbehalten!

Insbesondere der Nachdruck, die Übersetzung und die Entnahme von Fotos und Abbildungen werden gerichtlich verfolgt.

Als Gerichtsstand gilt das Landesgericht Linz oder das für 4707 Schlüsslberg zuständige Gericht als vereinbart.

Kundendienstadresse

ZIPPER MASCHINEN GmbH

Gewerbepark 8, A-4707 Schlüsslberg
AUSTRIA

Tel.: +43 7248 61116-700

info@zipper-maschinen.at



5 SICHERHEIT

Dieser Abschnitt enthält Informationen und wichtige Hinweise zur sicheren Inbetriebnahme und Handhabung der Maschine.



Zu Ihrer Sicherheit lesen Sie diese Betriebsanleitung vor Inbetriebnahme aufmerksam durch. Das ermöglicht Ihnen den sicheren Umgang mit der Maschine, und Sie beugen damit Missverständnissen sowie Personen- und Sachschäden vor. Beachten Sie außerdem die an der Maschine verwendeten Symbole und Piktogramme sowie die Sicherheits- und Gefahrenhinweise!

5.1 Bestimmungsgemäße Verwendung

Die Maschine ist ausschließlich für folgende Tätigkeiten bestimmt:

Zum Betreiben von elektrischen Geräten, deren max. Leistung innerhalb der Leistungsangaben des Generators liegen und die Eignung nach den jeweiligen Herstellerangaben dieser Geräte vorhanden ist. Ein höherer Anlaufstrom von induktiven Verbrauchern muss berücksichtigt werden.

HINWEIS



ZIPPER MASCHINEN GmbH übernimmt keine Verantwortung oder Gewährleistung für eine andere oder darüber hinausgehende Verwendung und daraus resultierende Sach- oder Personenschäden.

5.1.1 Technische Einschränkungen

Die Maschine ist für den Einsatz unter folgenden Bedingungen bestimmt:

Rel. Feuchtigkeit:	max. 70 %
Temperatur (Betrieb)	+5° C bis +40° C
Temperatur (Lagerung, Transport)	-20° C bis +55° C
Höhe	1500m über NN

5.1.2 Verbotene Anwendungen / Gefährliche Fehlanwendungen

- Betreiben der Maschine ohne adäquate körperliche und geistige Eignung.
- Betreiben der Maschine ohne Kenntnis der Betriebsanleitung.
- Ändern der Maschinenkonstruktion.
- Betreiben der Maschine bei Nässe und Regen.
- Bedienen der Maschine mit nassen Händen.
- Betreiben der Maschine in explosionsgefährdeter Umgebung.
- Rauchen Sie nicht während des Betriebs der Maschine.
- Betreiben der Maschine in Innenräumen oder geschlossenen Bereichen.
- Verbinden Sie die Maschine niemals mit dem Stromnetz (Steckdose)!
- Niemals 2 Stromerzeuger zusammenschließen!
- Betreiben der Maschine außerhalb der in dieser Anleitung angegebenen technischen Grenzen.
- Entfernen der an der Maschine angebrachten Sicherheitskennzeichnungen.
- Verändern, Umgehen oder außer Kraft setzen der Sicherheitseinrichtungen der Maschine.
- Lassen Sie die Maschine nie unbeaufsichtigt, vor allem nicht, wenn Kinder in der Nähe sind!

Die nicht bestimmungsgemäße Verwendung bzw. die Missachtung der in dieser Anleitung dargelegten Ausführungen und Hinweise hat das Erlöschen sämtlicher Gewährleistungs- und Schadenersatzansprüche gegenüber der ZIPPER MASCHINEN GmbH zur Folge.

5.2 Anforderungen an Benutzer

Die Maschine ist für die Bedienung durch eine Person ausgelegt. Voraussetzungen für das Bedienen der Maschine sind die körperliche und geistige Eignung sowie Kenntnis und Verständnis der Betriebsanleitung. Personen, die aufgrund ihrer physischen, sensorischen oder geistigen Fähigkeiten, ihrer Unerfahrenheit oder ihrer Unkenntnis nicht in der Lage sind, die Maschine sicher bedienen, dürfen die Maschine nicht ohne Aufsicht oder Anweisung durch eine verantwortliche Person benutzen.



Bitte beachten Sie, dass örtlich geltende Gesetze und Bestimmungen das Mindestalter des Bedieners festlegen und die Verwendung dieser Maschine einschränken können!

Arbeiten an elektrischen Bauteilen oder Betriebsmitteln dürfen nur von einer Elektrofachkraft durchgeführt oder unter Anleitung und Aufsicht einer Elektrofachkraft vorgenommen werden.

Vorschriften zur elektrischen Sicherheit, welche vor Ort gelten, müssen eingehalten werden.

Legen Sie ihre persönliche Schutzausrüstung vor Arbeiten an der Maschine an.

5.3 Allgemeine Sicherheitshinweise

Zur Vermeidung von Fehlfunktionen, Schäden und gesundheitlichen Beeinträchtigungen sind bei Arbeiten mit der Maschine neben den allgemeinen Regeln für sicheres Arbeiten folgende Punkte zu berücksichtigen:

- Kontrollieren Sie die Maschine vor Inbetriebnahme auf Vollständigkeit und Funktion. Benutzen Sie die Maschine nur dann, wenn die für die Bearbeitung erforderlichen trennenden Schutzeinrichtungen und andere nicht trennende Schutzeinrichtungen angebracht sind.
- Achten Sie darauf, dass sich die Schutzeinrichtungen in gutem Betriebszustand befinden und richtig gewartet sind.
- Wählen Sie als Aufstellort einen ebenen, erschütterungsfreien Untergrund.
- Sorgen Sie für ausreichend Platz rund um die Maschine.
- Sorgen Sie für ausreichende Lichtverhältnisse am Arbeitsplatz, um stroboskopische Effekte zu vermeiden.
- Achten Sie auf ein sauberes Arbeitsumfeld.
- Halten Sie den Bereich rund um die Maschine frei von Hindernissen.
- Entfernen Sie Einstellwerkzeug, bevor Sie die Maschine einschalten.
- Lassen Sie die laufende Maschine niemals unbeaufsichtigt. Schalten Sie die Maschine vor dem Verlassen des Arbeitsbereiches aus und sichern Sie sie gegen unbeabsichtigte bzw. unbefugte Wiederinbetriebnahme.
- Die Maschine darf nur von Personen betrieben, gewartet oder repariert werden, die mit ihr vertraut sind und die über die im Zuge dieser Arbeiten auftretenden Gefahren unterrichtet sind.
- Stellen Sie sicher, dass sich Unbefugte nur in entsprechendem Sicherheitsabstand zur Maschine aufhalten und halten Sie insbesondere Kinder von der Maschine fern.
- Arbeiten Sie immer mit Bedacht und der nötigen Vorsicht und wenden Sie auf keinen Fall übermäßige Gewalt an.
- Überbeanspruchen Sie die Maschine nicht!
- Tragen Sie geeignete Schutzausrüstung (Gehörschutz, etc.).
- Tragen Sie bei Arbeiten an der Maschine niemals lockeren Schmuck, lose wegstehende Bekleidung oder Accessoires (z. B. Krawatte, Schal).
- Unterlassen Sie das Arbeiten an der Maschine bei Müdigkeit, Unkonzentriertheit bzw. unter Einfluss von Medikamenten, Alkohol oder Drogen!
- Verwenden Sie die Maschine nicht in Bereichen, in denen Dämpfe von Farben, Lösungsmitteln oder brennbaren Flüssigkeiten eine potenzielle Gefahr darstellen (Brand- bzw. Explosionsgefahr!).
- Setzen Sie die Maschine vor Einstell-, Umrüst-, Reinigungs-, Wartungs- oder Instandhaltungsarbeiten etc. Warten Sie vor der Aufnahme von Arbeiten an der Maschine den völligen Stillstand aller Werkzeuge bzw. Maschinenteile ab und sichern Sie die Maschine gegen unbeabsichtigtes Wiedereinschalten.
- Warnschilder und/oder Aufkleber an der Maschine, die unleserlich sind oder entfernt wurden, sind umgehend zu erneuern!

5.4 Elektrische Sicherheit

- Vor Inbetriebnahme sollten die Maschine und deren elektrische Ausrüstung (einschließlich Stromkabel und Stecker) überprüft werden, um sicherzustellen, dass kein Defekt vorliegt.
- Verwenden Sie nur geeignete Verlängerungskabel. Bei Verwendung von Verlängerungsleitungen oder mobilen Verteilnetze, ist darauf zu achten, dass der Widerstandswert $1,5 \Omega$ nicht überschritten wird. Als Leitlinie gilt, dass die Gesamtlänge der Leitungen bei einem Querschnitt von $1,5 \text{ mm}^2$ 60 m nicht überschritten werden sollte, bei einem Querschnitt von $2,5 \text{ mm}^2$ sollten 100 m nicht überschritten werden.
- Angesichts der hohen mechanischen Belastungen sollten ausschließlich strapazierfähige Gummischlauchleitungen (IEC 245) oder gleichwertige Ausrüstung verwendet werden.



- Ein beschädigtes oder verheddertes Kabel erhöht die Stromschlaggefahr. Behandeln Sie ein Kabel sorgfältig. Benutzen Sie ein Kabel niemals zum Tragen, Ziehen oder Abtrennen der Maschine. Halten Sie ein Kabel vor Hitze, Öl, scharfen Kanten oder beweglichen Teilen fern.
- Benutzen Sie die Maschine nur, wenn der EIN-AUS-Schalter in einwandfreien Zustand ist.

5.5 **Spezielle Sicherheitshinweise für diese Maschine**

- Maschine nicht verwenden bei Regen, Nässe bzw. hoher Luftfeuchtigkeit. STROMSCHLAGGEFAHR. LEBENSGEFAHR!
- Betreiben Sie die Maschine nur im Freien. Sorgen Sie stets für ausreichende Frischluftzufuhr sowie für Wärmeableitung im Arbeitsbereich.
- Die Maschine mindestens 1m entfernt von Wänden oder angeschlossenen Geräten aufstellen.
- Platzieren Sie die Maschine auf einen sicheren und ebenen Untergrund. Drehen und Kippen oder Standortwechsel während des Betriebes ist verboten.
- Die Maschine niemals direkt an ein anderes Energieversorgungsnetz (z.B. die öffentliche Stromversorgung, andere Stromerzeuger, ...) anschließen.

5.6 **Sicherheitshinweise für Maschinen mit Verbrennungsmotor**

- An den Motor- und Maschineneinstellungen dürfen keine Veränderungen vorgenommen werden.
- Betreiben Sie nur elektrische Geräte, deren max. Leistung innerhalb der Leistungsangaben der Maschine liegen.
- Die Maschine hat eine Ölmangelsicherung. Bei zu niedrigem Ölstand ist es nicht möglich die Maschine zu starten.
- Verbrennungsgefahr! Während dem Betrieb strömen heiße Abgase aus und Maschinenteile wie etwa Auspuff und Motor werden heiß.
- Nach dem Betrieb muss die Maschine auskühlen. Ansonsten besteht akute Verbrennungsgefahr.
- Stellen Sie die heiße Maschine nie in trockenes Gras oder auf sonstige, leicht entflammbare Materialien.
- Decken Sie die laufende Maschine niemals ab.
- Halten Sie den Bereich um den Auspufftopf immer frei von Fremdschmutz, wie z.B. Blättern, Papier, Kartons etc. Ein heißer Auspufftopf könnte diese Substanzen entzünden und ein Feuer verursachen.
- Berühren Sie den Zündkerzenstecker nicht, wenn der Motor läuft (elektrischer Schlag!).
- ACHTUNG: Benzin ist hochgradig entflammbar!
- Vor dem Nachtanken Motor abstellen.
- Öffnen des Tankdeckels im laufenden Betrieb oder im heißen Zustand verboten. Kraftstoff und ausströmende Kraftstoffdämpfe können sich an heißen Geräteteilen entzünden.
- Rauchen sowie offenes Feuer sind während dem Tanken verboten.
- Tanken Sie nicht, wenn der Motor und Vergaser noch sehr heiß sind.
- Tanken nur im Freien oder in gut durchlüfteten Räumen.
- Vermeiden Sie Kontakt mit Haut und Kleidung (Brandgefahr!).
- Nach dem Tanken Tankdeckel gut verschließen und auf Dichtheit prüfen.
- Startvorgang mindestens 3m entfernt vom Tankort.
- Verschütteter Kraftstoff ist sofort wegzuwischen.
- Achten Sie darauf, dass kein Kraftstoff verschüttet wird. Falls Kraftstoff übergelaufen ist, darf kein Startversuch unternommen werden. Stattdessen ist die Maschine von der benzinverschmutzten Fläche zu entfernen. Jeglicher Zündversuch ist bis zur Verflüchtigung der entstandenen Benzindämpfe zu vermeiden.
- Beschädigte Benzintank- oder andere Tankverschlüsse sind auszutauschen.
- Überprüfen Sie Kraftstoffleitung und Tank regelmäßig auf Undichtheit und Risse. Betreiben Sie die Maschine nicht, wenn Lecks im Kraftstoffsystem bekannt sind.
- Nach Beendigung des Arbeitsvorganges Kraftstoffhahn schließen.
- Benzin ist nur in speziell dafür vorgesehenen Behältern aufzubewahren.
- Die Maschine nicht in Innenräumen und in der Nähe von offenen Fenstern und Belüftungen verwenden oder in leicht entflammbarer Umgebung betreiben.
- Die Abgase enthalten giftiges Kohlenmonoxid. Die Belastung kann Bewusstlosigkeit verursachen und zum Tod führen.
- Im Umkreis von 5m dürfen sich keine weitere Person, insbesondere Kinder oder Haustiere aufhalten!



5.7 Gefahrenhinweise

5.7.1 Restrisiken

Trotz bestimmungsgemäßer Verwendung können bestimmte Restrisikofaktoren nicht vollständig ausgeräumt werden.

- **Verbrennungsgefahr:**
Das Berühren der Schalldämpfer, des Auspuffes und anderer erhitzbare Maschinenkomponenten kann, nach längerem durchgehenden Betrieb bzw. wenn der Motor heiß ist, zu schweren Verbrennungen führen.
- **Feuer- und Explosionsgefahren**
Benzin ist sehr leicht entflammbar und unter bestimmten Bedingungen explosiv. NIEMALS Kraftstoff oder Motoröl nachfüllen, während die Maschine im Betrieb oder heiß ist. Beim Auftanken und an Orten, an denen Kraftstoff gelagert wird, nicht rauchen und offene Flammen oder Funken fernhalten.
Den Kraftstofftank nicht überfüllen und beim Auftanken die Verschüttung des Benzins vermeiden. Falls Benzin verschüttet wurde, unbedingt sicherstellen, dass dieser Bereich vor dem Starten des Motors vollkommen trocken/gereinigt ist.
Stellen Sie sicher, dass der Tankdeckel nach dem Auftanken wieder gut verschlossen ist.
- **Chemische Gefahren**
Einen Benzin- oder Dieselmotor nie in einem verschlossenen Bereich ohne ausreichende Belüftung bedienen oder auftanken.
Kohlenmonoxid Abgase von den inneren Antriebseinheiten des Verbrennungsmotors können in begrenzten Räumen durch Einatmen Gesundheitsschäden und Tod verursachen. Daher die Maschine nur in gut gelüfteten Räumen bzw. im Freien in Betrieb nehmen.
Flüssige Kraftstoffe können auf der Haut und der Umwelt schwere Schäden verursachen.
- **Gefahr durch elektrischen Strom**
Direkter elektrischer Kontakt kann zu Stromschlägen führen. Niemals mit feuchten Händen berühren.
Achten Sie auf ausreichende Erdung.
- **Gehörschädigungen**
Längerer Aufenthalt in unmittelbarer Nähe der laufenden Maschine kann zu Gehörschädigungen führen.
Gehörschutz verwenden!

5.7.2 Gefährdungssituationen

Bedingt durch Aufbau und Konstruktion der Maschine können Gefährdungssituationen auftreten, die in dieser Bedienungsanleitung wie folgt gekennzeichnet sind:

GEFAHR



Ein auf diese Art gestalteter Sicherheitshinweis weist auf eine unmittelbar gefährliche Situation hin, die zum Tod oder zu schweren Verletzungen führt, wenn sie nicht gemieden wird.

WARNUNG



Ein solcherart gestalteter Sicherheitshinweis weist auf eine möglicherweise gefährliche Situation hin, die zu schweren Verletzungen oder sogar zum Tod führen kann, wenn sie nicht gemieden wird.

VORSICHT



Ein auf diese Weise gestalteter Sicherheitshinweis weist auf eine möglicherweise gefährliche Situation hin, die zu geringfügigen oder leichten Verletzungen führen kann, wenn sie nicht gemieden wird.

HINWEIS



Ein derartig gestalteter Sicherheitshinweis weist auf eine möglicherweise gefährliche Situation hin, die zu Sachschäden führen kann, wenn sie nicht gemieden wird.



Ungeachtet aller Sicherheitsvorschriften sind und bleiben ihr gesunder Hausverstand und ihre entsprechende technische Eignung/Ausbildung der wichtigste Sicherheitsfaktor bei der fehlerfreien Bedienung der Maschine. **Sicheres Arbeiten hängt von Ihnen ab!**

6 TRANSPORT

- Motor ausschalten. Maschine nie eingeschaltet transportieren!
- Achten Sie darauf, dass der EIN-AUS-Schalter und der Kraftstoffhahn in Position „OFF“ stehen.
- Nach dem Betrieb die Maschine zumindest 15 Minuten abkühlen lassen.

Transport der Maschine mit einem Fahrzeug:

- Stellen Sie sicher, dass aus dem Tank kein Kraftstoff austreten kann. Achten Sie darauf, dass der Tankdeckel fest verschlossen ist.
- Beim Transport der Maschine mit einem Fahrzeug, sorgen Sie für eine entsprechende Ladungssicherung! Die Maschine muss in aufrechter Position getragen und transportiert werden, um einen Öl- oder Kraftstoffaustritt zu vermeiden.
- Wenn sich die Maschine in einem Fahrzeug befindet, darf der Motor nicht angelassen werden. Nehmen Sie die Maschine aus dem Fahrzeug und lassen Sie sie nur im Freien laufen.
- Schützen Sie die Maschine beim Transport vor übermäßiger Hitze. Bleibt die Maschine längere Zeit in einem geschlossenen Fahrzeug, kann sich der Kraftstoff durch Überhitzung entzünden.

7 BETRIEB

Betreiben Sie die Maschine nur im einwandfreien Zustand. Vor jedem Betrieb ist eine Sichtprüfung der Maschine durchzuführen.

7.1 Vorbereitende Tätigkeiten

7.1.1 Lieferumfang prüfen

Überprüfen Sie nach Erhalt der Lieferung, ob alle Teile in Ordnung sind. Melden Sie Beschädigungen oder fehlende Teile umgehend Ihrem Händler oder der Spedition. Sichtbare Transportschäden müssen außerdem gemäß den Bestimmungen der Gewährleistung unverzüglich auf dem Lieferschein vermerkt werden, ansonsten gilt die Ware als ordnungsgemäß übernommen.

7.1.2 Anforderungen an den Aufstellort

Platzieren Sie die Maschine auf einem ebenen, soliden Untergrund, um ein Kippen der Maschine zu verhindern.

Berücksichtigen Sie bei der Bemessung des erforderlichen Raumbedarfs, dass die Bedienung der Maschine jederzeit ohne Einschränkungen möglich sein muss.

7.2 Checkliste vor Inbetriebnahme

7.2.1 Motoröl-Stand prüfen

HINWEIS



Die Maschine wird ohne Betriebsmittel ausgeliefert!
Vor Erstinbetriebnahme muss Motoröl 15W40 eingefüllt werden!



HINWEIS



Ein zu niedriger Ölstand führt zu Schäden am Motor und verkürzt die Lebensdauer der Maschine. Überprüfen Sie deshalb vor jedem Start den Motoröl-Stand und füllen Sie gegebenenfalls Motoröl nach.

HINWEIS: Motor startet nicht bei Öl-Mindermenge (Motorölkontrollleuchte leuchtet auf).

Siehe Kapitel Wartung => Motoröl wechseln

7.2.2 Füllstand des Kraftstofftanks überprüfen

HINWEIS



Beachten Sie die Sicherheitsvorschriften zur Kraftstoffkontrolle. Filtern Sie den Kraftstoff beim Tanken um zu verhindern, dass Fremdpartikel in den Verbrennungsraum gelangen. Wischen Sie ausgelaufenen Kraftstoff auf.



WARNUNG



Nie bei laufender Maschine nachtanken.



- Stellen Sie die Maschine auf eine ebene Fläche.
 - Öffnen Sie den Tankdeckel (1).
 - Prüfen Sie den Kraftstofffilter (2).
- HINWEIS:** Nie ohne Kraftstofffilter tanken!
- Tanken Sie bleifreies Benzin, bis der max. Füllstand (F=voll) erreicht ist.
 - Tankdeckel (1) nach dem Tanken wieder gut verschließen.

7.23 Erdung

Die Maschine ist mit der Schutzmaßnahme Schutztrennung mit Potenzialausgleich im IT-Netz ausgeführt. Eine Erdung mittels Erdungsschraube und einem Erdspieß ist somit zur Ableitung von statischen Aufladungen konzipiert. Hierfür den Erdungsanschluss des Stromerzeuger mit einem Erdungsspieß verbinden (Erdungskabelquerschnitt 16mm²). Sollten andere Schutzmaßnahmen erforderlich sein diese mit einer Elektrofachkraft abklären und auch dokumentieren lassen um die Wirksamkeit überprüft zu haben.

7.3 Informationen zur Erst-Inbetriebnahme

7.3.1 Testlauf Erstinbetriebnahme

Bei Erstinbetriebnahme sollte der Motor geschont werden.

- Lassen Sie die Maschine für rund 3 Minuten im Leerlauf laufen. Schließen Sie keine Geräte an.
- Achten Sie auf abnormale Geräusche.
- Achten Sie auf die Abgase (zu schwarz, zu weiß)?

Passen alle diese Punkte, kann die Maschine nach diesen 3 Minuten weiter betrieben werden, ansonsten umgehend stoppen und Ursachen ermitteln.

7.4 Einschalten der Maschine durch einen elektrotechnischen Laien

Dazu müssen folgende Anforderungen erfüllt sein:

- Die Maschine wird in regelmäßigen Abständen durch eine Elektrofachkraft überprüft (alle sechs Monate empfohlen).
- Verlängerungs- und Anschlussleitungen sowie Stecker/Steckdosen müssen regelmäßig auf mechanische Beschädigungen überprüft werden.
- Es dürfen nur Kabel und Leitungen verwendet werden, die dauerhaft für den beabsichtigten Einsatz geeignet sind.

7.5 Betriebshinweise

HINWEIS



- Stellen Sie die Maschine immer auf einen festen und ebenen Untergrund! Drehen und kippen oder Standortwechsel während des Betriebs sind verboten.
- Prüfen Sie vor dem Starten immer Motoröl- und Kraftstoffstand.
- Schließen Sie den Verbraucher erst an, wenn die Maschine mit voller Drehzahl läuft. Trennen Sie den Verbraucher, bevor Sie die Maschine ausschalten.
- Angeschlossene Verbraucher müssen in einem einwandfreien Zustand sein.
- Die Leitungslängen zum Verbraucher sind möglichst kurz zu halten.



HINWEIS: Für die Dauer von 5 Minuten kann die Maschine maximale Leistung erbringen. Bei Dauerbetrieb, sollte die angegebene Nennleistung nicht überschritten werden.

7.5.1 Betrieb der Maschine auf über 1500m Meereshöhe

- Bei Betrieb in Höhenlagen wird durch den geringeren Sauerstoffgehalt in der Luft das Luft/Kraftstoffgemisch zu dicht. Dies führt zu Leistungsabfall, erhöhten Kraftstoffverbrauch, schnelle Abnutzung der Zündkerzen und schweres Anlassen der Maschine.

7.5.2 Anschluss von Geräten

- Bevor Sie ein Gerät an die Maschine anschließen, überprüfen Sie bitte dessen einwandfreien Zustand.
- Falls Sie bemerken, dass sich ein angeschlossenes Gerät abnormal verhält, schlechte Leistung erbringt etc., schalten Sie sofort die Maschine aus und trennen das Gerät von der Maschine. Überprüfen Sie, ob das Gerät einen Defekt hat, oder ob die Stromleistungskapazität der Maschine durch das Gerät überfordert wurde.
- Die max. Leistung der angeschlossenen Geräte muss innerhalb der Leistungsangaben der Maschine liegen.

HINWEIS: Ein kurzzeitiges Überschreiten der genormten Leistungskapazität der Maschine ist möglich, verringert jedoch bei wiederholter Überschreitung dessen Lebensdauer.

Bitte konsultieren Sie die Leistungsangaben an den angeschlossenen Geräten, diese finden sich meist neben der Serien- oder Fertigungsnummer.



Bitte beachten Sie: Kühlgeräte z.B. brauchen beim Einschalten bis zu 5-mal mehr Anlaufstrom als ihre Nennstromaufnahme!

HINWEIS: Bei anhaltender Überlastung der Maschine oder bei Auftreten eines Kurzschlusses, wird die Stromversorgung der angeschlossenen Geräte unterbrochen. Hierbei leuchtet die Überlastungskontrollleuchte dauerhaft auf. Schalten Sie in diesem Fall die Maschine aus und überprüfen Sie das Problem.

7.6 Bedienung

7.6.1 Maschine einschalten

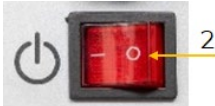
HINWEIS: Falls ein Gerät angeschlossen ist, stecken Sie dieses ab.

	<ul style="list-style-type: none">• Kraftstoffhahn (1) in Position „ON“ drehen.
	<ul style="list-style-type: none">• EIN-AUS-Schalter (2) einschalten (Position „I“).
	<ul style="list-style-type: none">• Bei einem Kaltstart Choke (3) auf Position „START“ stellen.• Wenn der Motor ruhig läuft, Choke (3) auf Position „RUN“ stellen.• Bei einem Warmstart (der Motor ist schon gelaufen und ist noch warm) Choke (3) auf Position „RUN“ stellen.• Sollte die Maschine nach 5 Versuchen nicht anspringen, Choke auf „START“ stellen und nochmals versuchen.



- Den Motor mit dem Seilzug-Startergriff (4) starten. Fassen Sie den Seilzug-Startergriff (4) und ziehen Sie ihn langsam heraus. Der Widerstand wird an einer bestimmten Stelle am stärksten. Dieser Punkt entspricht dem Kompressionspunkt. Lassen Sie das Seil von diesem Punkt aus ein wenig zurückrollen und ziehen Sie es dann kraftvoll heraus. Führen Sie den Seilzug-Startergriff (4) langsam zurück. Sollte der Motor nicht anspringen, nochmals versuchen. Normalstart: 3-4 Versuche.

7.62 Maschine ausschalten

VORSICHT



Im Notfall die Maschine mit dem EIN-AUS-Schalter schnell ausschalten.

Unter normalen Umständen die Maschine wie folgt ausschalten:

- Alle angeschlossenen Geräte ausschalten und von der Maschine trennen.
- Lassen Sie die Maschine einige Zeit ohne angeschlossene Geräte laufen um abzukühlen.
- Schalten Sie den EIN-AUS-Schalter aus (Position „0“).
- Bei längeren Stehzeiten lassen Sie die Maschine einige Zeit ohne angeschlossenenem Geräte laufen um abzukühlen.
- Kraftstoffhahn in Position „OFF“ drehen. Der Motor läuft, bis der restliche Kraftstoff im Vergaser verbraucht ist.
- Dann EIN-AUS-Schalter auf Position „0“ schalten.

7.63 ECO-Modus



Der ECO-Modus wird empfohlen, um den Kraftstoffverbrauch während des Betriebs zu minimieren.

Die Motordrehzahl wird automatisch auf einem niedrigen Niveau gehalten, wenn Geräte abgetrennt werden, und kehrt erst auf die höhere Drehzahl zurück, wenn Geräte wieder angeschlossen werden.

HINWEIS: Bei niedriger Leistungsabgabe kann in den ECO-Modus gewechselt werden (Schalter (1) in Position „I“)

Bei hoher Leistungsabgabe und bei DC-Betrieb muss der ECO-Modus stets deaktiviert (Schalter (1) in Position „0“) werden.

7.64 Teleskophandgriff



- Durch Drücken des Verriegelungsknopfes (2), kann die Länge des Teleskophandgriffes (1) eingestellt werden.

7.7 AC Betrieb

1. Vergewissern Sie sich, dass nach dem Anlassen des Motors die grüne Statusleuchte (Betrieb) aufleuchtet. Diese zeigt die einwandfreie Funktion der Maschine an.
2. Prüfen Sie, ob der EIN-AUS-Schalter der zu verwendenden Geräte auf „AUS“ gestellt ist.
3. Das Gerät an die AC-Steckdose anschließen.





- Das Gerät einschalten.

HINWEIS: Beim Anschluss von mehreren Geräten schließen Sie sie in fallender Reihenfolge des kW Verbrauchs an!

7.8 DC Betrieb

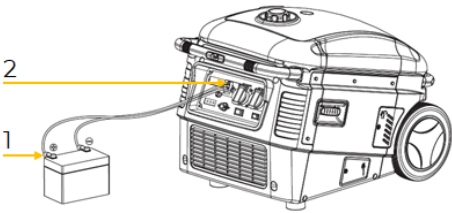
D12V Ladefunktion für Batterien: Beachten sie vor dem Betrieb die Anweisungen und Hinweise der Batteriehersteller. Falls die angeführten Ladeströme/Spannungen der Maschine nicht zulässig oder nicht bekannt sind für ihre Batterie die Batterie über ein Batterieladegerät aufladen um Schäden zu vermeiden.

	<ol style="list-style-type: none">1. Deaktivieren Sie während des DC Betriebs den ECO-Modus. (Schalter in Position „0“).2. Schließen Sie zuerst das Ladekabel an den DC-Anschluss der Maschine an.3. Dann schließen Sie das Ladekabel an die Klemmen der Batterie an.4. Setzen Sie die Maschine in Gang. <p>HINWEIS:</p> <ul style="list-style-type: none">• Keine verbauten Batterien aufladen.• Die Pole des Ladekabels nicht vertauschen, Sie riskieren schwere Schäden an der Maschine oder an der Batterie.• Beim Abstecken des Ladekabels beginnen Sie zuerst mit der Batterie.• Die Batterie enthält Säure (Elektrolyt). Jeder Kontakt mit der Haut oder den Augen verursacht schwere Verbrennungen. Eine Maske, Augenschutz und Schutzkleidung verwenden.
	<p>HINWEIS: AC- und DC-Anschlüsse können gleichzeitig verwendet werden.</p> <p>Eine Überlastung des Gleichstromkreises kann dazu führen, dass der DC-Schutzschalter 12V (1) aktiviert wird (Druckfeder des Schalters springt hoch).</p> <p>Wenn dies geschieht, warten Sie einige Minuten ab. Um den Betrieb wieder aufzunehmen, drücken Sie den DC-Schutzschalter 12V (1).</p>

8 REINIGUNG, WARTUNG, LAGERUNG, ENTSORGUNG

WARNUNG



Vor Wartungsarbeiten Maschine ausschalten und Maschine abkühlen lassen und gegen unbeabsichtigte Wiederinbetriebnahme sichern!

WARNUNG:

Mangelhafte Wartung oder Instandhaltung sowie fehlerhafte Instandsetzung vor der Inbetriebnahme der Maschine kann zu ernsthaften Verletzungen bis zum Tod führen! Nehmen Sie daher die Sicherheitsvorschriften, Betriebs- und Wartungshinweise besonders ernst.

Reparaturtätigkeiten dürfen nur von Fachpersonal durchgeführt werden!

HINWEIS:

Unbeabsichtigte Inbetriebnahme der Maschine verhindern durch Unterbrechung der Kraftstoffversorgung (Kraftstoffhahn in Position „OFF“) sowie Unterbrechung des Zündfunken (Zündkerzenstecker der Zündkerze entfernen).

8.1 Reinigung

Regelmäßige Reinigung garantiert die lange Lebensdauer Ihrer Maschine und ist Voraussetzung für deren sicheren Betrieb.



HINWEIS: Der Einsatz von Lösungsmitteln, aggressiven Chemikalien oder Scheuermitteln kann zu Schäden an den Kunststoffteilen der Maschine führen!

Daher gilt: Bei der Reinigung nur Wasser und ggf. milde Reinigungsmittel verwenden.

- Wir empfehlen, die Maschine direkt nach jeder Verwendung zu reinigen.
- Halten Sie Schutzvorrichtungen, Luftschlitz und Motorgehäuse so staub- und schmutzfrei wie möglich.
- Maschinengehäuse mit einem feuchten Tuch und gegebenenfalls etwas handelsüblichem Spülmittel säubern oder blasen Sie es mit Druckluft bei niedrigem Druck aus.
- Achten Sie darauf, dass kein Wasser in das Geräteinnere eindringt.

8.2 Wartung

Die Maschine ist wartungsarm und nur wenige Teile müssen gewartet werden. Störungen oder Defekte, die Ihre Sicherheit beeinträchtigen, müssen umgehend behoben werden!

- Prüfen Sie vor jedem Betrieb den einwandfreien Zustand der Sicherheitseinrichtungen.
- Überprüfen Sie regelmäßig den einwandfreien und lesbaren Zustand der Warn- und Sicherheitsaufkleber der Maschine.
- Verwenden Sie nur einwandfreies und geeignetes Werkzeug.
- Verwenden Sie ausschließlich vom Hersteller empfohlene Original-Ersatzteile.

8.2.1 Wartungsplan

Art und Grad des Maschinenverschleißes hängen in hohem Maß von den Betriebsbedingungen ab. Die nachfolgend angeführten Intervalle gelten bei Verwendung der Maschine innerhalb der technischen Grenzen:

(1) Intervall kann je nach Luftqualität variieren. (2) sollte nur von Spezialisten durchgeführt werden!		Vor jeder Inbetriebnahme	Für neue Maschine nach 1 Monat oder 5 Arbeitsstunden	Alle 3 Monate oder 25 Arbeitsstunden	Alle 6 Monate oder 50 Arbeitsstunden	Jedes Jahr oder alle 100 Arbeitsstunden	Alle 2 Jahre oder alle 250 Arbeitsstunden
Motoröl	Stand prüfen	X					
	Wechseln		X		X		
Luftfilter	Prüfen	X					
	Wechseln				X (1)		
Zündkerze	Prüfen					X	
	Wechseln						X
Benzintank & -filter	Prüfen	X					
	Wechseln				X (2)		

8.2.2 Motoröl wechseln

HINWEIS



Motoröl und Kraftstoffe sind giftig und dürfen nicht in die Umwelt gelangen! Beachten Sie die Herstellerhinweise, und kontaktieren Sie gegebenenfalls Ihre lokale Behörde für Informationen bezüglich ordnungsgemäßer Entsorgung.

Lassen Sie das Altöl ab, solange es noch vom Betrieb der Maschine warm ist (läuft besser ab).

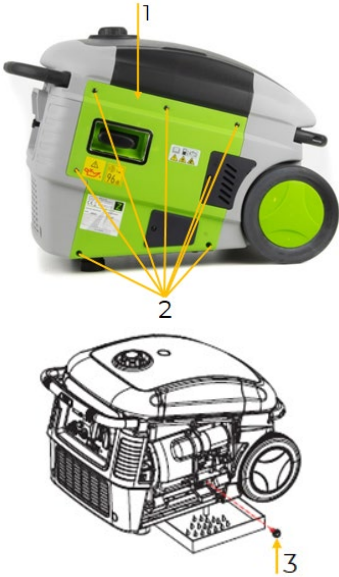
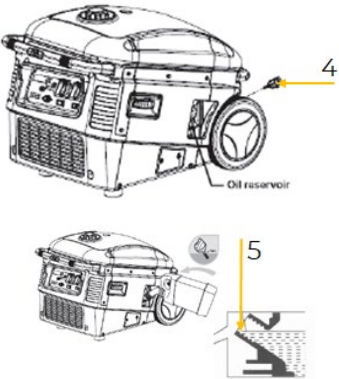

	<ul style="list-style-type: none">• Maschine auf eine ebene Fläche stellen.• Schrauben (2) lösen und Motorzugangsklappe (1) abnehmen.• Motoröl-Ablassschraube (3) öffnen.• Öl in einem dafür geeigneten Behälter ablassen.• Motoröl-Ablassschraube (3) wieder schließen.
	<ul style="list-style-type: none">• Öl-Messtab (4) herausdrehen.• Neues Motoröl einfüllen und Ölstand mit Öl-Messtab (4) prüfen (betreffend Motoröltyp und Menge siehe technische Daten).• Bei korrektem Füllstand (5), Öl-Messtab (4) wieder eindrehen.• Ölreste mit einem Tuch entfernen.• Motorzugangsklappe (1) wieder anschrauben.• Maschine auf eine ebene Fläche stellen und den Motor starten. Bei ausreichendem Ölstand wird die Motorölkontrollleuchte nicht aktiviert

823 Luftfilter

HINWEIS: Die Maschine nie ohne Luftfilter bzw. mit nicht gewartetem Luftfilter betreiben!

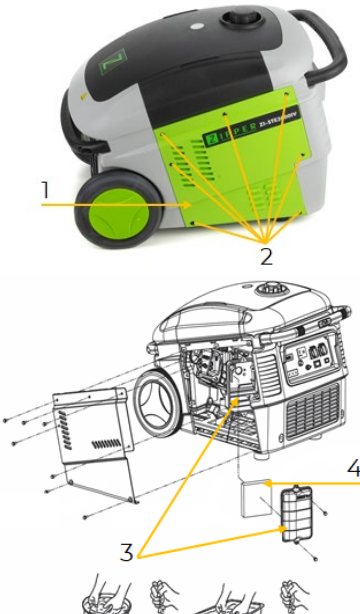
	<ul style="list-style-type: none">• Schrauben (2) der seitlichen Abdeckung lösen und Abdeckung (1) entfernen.• Schrauben des Luftfilterdeckels (3) lösen und Deckel entfernen.• Luftfilter (4) herausnehmen.• Reinigen Sie den Luftfilter (4) mit Seifenwasser, spülen ihn anschließend mit klarem Wasser und lassen ihn vor erneutem Einbau gut trocknen.• Der Zusammenbau erfolgt in umgekehrter Reihenfolge.
-------------------------------------------------------------------------------------	-------------------------------------------------------------------------------------------------------------------------------------------------------------------------------------------------------------------------------------------------------------------------------------------------------------------------------------------------------------------------------------------------------------------------------------------------------------------



824 Zündkerze

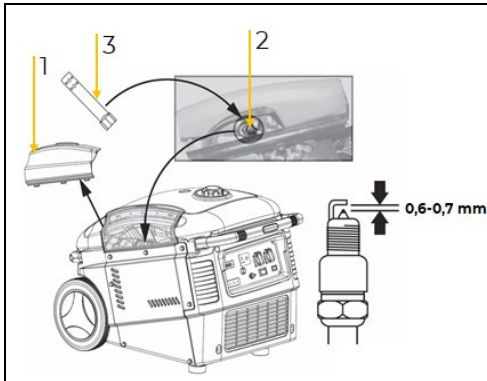

- Zugang zur Zündkerze (1) öffnen.
- Zündkerzenstecker mit einer Drehbewegung abziehen.
- Die Zündkerze (2) mit einem Zündkerzenschlüssel (3) heraus-schrauben.
- Überprüfen Sie die Zündkerze auf Verschmutzung und rei-nigen Sie diese gegebenenfalls mit einer Kupferdrahtbürste.
- Elektrodenabstand (0,6 -0,7 mm) prüfen.
- Ggf. Zündkerze wechseln.
- Der Zusammenbau erfolgt in umgekehrter Reihenfolge.

8.3 Lagerung

Lagerdauer bis zu 1 Monat:

- Es ist keine besondere Vorbereitung erforderlich, lediglich zu kontrollieren, ob der Kraftstoff-hahn und der EIN-AUS-Schalter auf „OFF“ stehen.

Lagerdauer länger als ein Monat:

- Kraftstoff ablassen. Hierzu die Maschine ohne angeschlossene Geräte laufen lassen.
- Kraftstoffhahn in Position „OFF“ stellen. Der Motor läuft, bis der restliche Kraftstoff im Vergaser verbraucht ist.
- Dann EIN-AUS-Schalter auf Position „0“ schalten.
- Kraftstofftank entleeren. Hierzu den Kraftstoff ablassen und in geeigneten Behälter fassen so-dass dieser nicht in die Umwelt gelangt.
- Lagern Sie den abgelassenen Kraftstoff in einem geeigneten Behälter.
- Lagern Sie die ausgekühlte Maschine bei Nichtgebrauch an einem gut belüfteten, trockenen, frostsicheren und versperbaren Ort. Stellen Sie sicher, dass Unbefugte und insbesondere Kin-der keinen Zugang zur Maschine haben.

HINWEIS



Bei unsachgemäßer Lagerung können wichtige Bauteile beschädigt und zerstört werden. Lagern Sie verpackte oder bereits ausgepackten Teile nur unter den vorgesehenen Umge-bungsbedingungen!

8.4 Entsorgung



Beachten Sie die nationalen Abfallbeseitigungs-Vorschriften. Entsorgen Sie die Ma-schine, Maschinenkomponenten oder Betriebsmittel niemals im Restmüll. Kontaktie-ren Sie gegebenenfalls Ihre lokalen Behörden für Informationen bezüglich der verfüg-baren Entsorgungsmöglichkeiten.

Wenn Sie bei Ihrem Fachhändler eine neue Maschine oder ein gleichwertiges Gerät kaufen, ist dieser in bestimmten Ländern verpflichtet, Ihre alte Maschine fachgerecht zu entsorgen.



9 FEHLERBEHEBUNG

Sollten Sie sich außer Stande sehen, erforderliche Reparaturen ordnungsgemäß durchzuführen und/oder besitzen Sie die notwendigen Kenntnisse nicht dafür, ziehen Sie immer einen Fachmann zum Beheben des Problems hinzu.

Fehler	Mögliche Ursache	Behebung
Motor läuft nicht	<ul style="list-style-type: none">Falsche Reihenfolge beim Startvorgang	<ul style="list-style-type: none">Beachten Sie die richtige Startfolge
	<ul style="list-style-type: none">Luftfilter verschmutzt	<ul style="list-style-type: none">Luftfilter reinigen/ersetzen
	<ul style="list-style-type: none">Fehlende Kraftstoffversorgung	<ul style="list-style-type: none">Tanken
	<ul style="list-style-type: none">Fehler in der Kraftstoffleitung	<ul style="list-style-type: none">Kraftstoffleitung auf Knicke oder Beschädigungen überprüfen
	<ul style="list-style-type: none">Motor abgesoffen	<ul style="list-style-type: none">Zündkerze herausschrauben, reinigen und trocknen; anschließend das Starterseil mehrmals ziehen; Zündkerze wieder reinschrauben
	<ul style="list-style-type: none">Zündkerzenstecker nicht aufgesteckt	<ul style="list-style-type: none">Zündkerzenstecker aufstecken
	<ul style="list-style-type: none">Kein Zündfunke	<ul style="list-style-type: none">Zündkerze reinigen/ersetzenZündkabel prüfen
	<ul style="list-style-type: none">Kraftstoffhahn geschlossen	<ul style="list-style-type: none">Kraftstoffhahn öffnen
	<ul style="list-style-type: none">Zuwenig Motoröl	<ul style="list-style-type: none">Motoröl kontrollieren
Motor läuft an und stirbt sofort ab	<ul style="list-style-type: none">Falsche Vergasereinstellung (Leerlaufdrehzahl)	<ul style="list-style-type: none">An die Serviceabteilung wenden
Maschine arbeitet mit Unterbrechungen (stottert)	<ul style="list-style-type: none">Vergaser	<ul style="list-style-type: none">An die Serviceabteilung wenden
	<ul style="list-style-type: none">Zündkerze ist verrußt	<ul style="list-style-type: none">Zündkerze reinigen/ersetzen.Zündkerzenstecker prüfen
Motorölkontrollleuchte leuchtet	<ul style="list-style-type: none">Ölstand kontrollieren	<ul style="list-style-type: none">Motoröl nachfüllen
	<ul style="list-style-type: none">Zuwenig/ kein Öl	<ul style="list-style-type: none">Motoröl einfüllen
Überlastungskontrollleuchte leuchtet	<ul style="list-style-type: none">Thermoschutz aktiviert	<ul style="list-style-type: none">Maschine abkühlen lassen
	<ul style="list-style-type: none">Überlastschutz aktiviert	<ul style="list-style-type: none">Zu großer Verbraucher
	<ul style="list-style-type: none">Kurzschlusschutz aktiviert	<ul style="list-style-type: none">Verbraucher prüfen



10 PREFACE (EN)

Dear Customer!

This manual contains information and important notes for safe commissioning and handling of the ZIPPER generator ZI-STE3000IV, hereinafter referred to as “machine” in this document.



This manual is part of the machine and must not be removed. Save it for later reference and if you let other people use the machine, add this manual to the machine.

Please read and note the safety instructions!

Before first use read this manual carefully. It eases the correct use of the machine and prevents misunderstanding and damages of machine.

Due to constant advancements in product design, construction, illustrations and contents may deviate slightly. If you notice any errors, please inform us.

We reserve the right to make technical changes!

Check the goods immediately after receipt and note any complaints on the consignment note when taking over the goods from the deliverer!

Transport damage must be reported to us separately to us within 24 hours.

ZIPPER MASCHINEN GmbH cannot accept any liability for transport damage that has not been reported.

Copyright

© 2022

This documentation is protected by copyright. All rights reserved! In particular, the reprint, translation and extraction of photos and illustrations will be prosecuted.

The place of jurisdiction is the regional court Linz or the court responsible for 4707 Schlüsslberg is valid.

Customer service contact

Z.I.P.P.E.R MASCHINEN GmbH

AT-4707 Schlüsslberg, Gewerbepark 8

AUSTRIA

Tel 0043 (0) 7248 61116 – 700

info@zipper-maschinen.at



11 SAFETY

This section contains information and important notes on the safe commissioning and handling of the machine.



For your safety, read this manual carefully before commissioning. This will enable you to handle the machine safely and thus prevent misunderstandings as well as personal injury and damage to property. Pay special attention to the symbols and pictograms used on the machine as well as the safety information and danger warnings!

11.1 Intended use of the machine

The machine is intended exclusively for the following activities:

This machine is designed exclusively for operating electric devices whose max. performance is within the specifications for the machine and the suitability according to the respective manufacturer's specifications of the device to be operated is ensured. A higher starting current of inductive loads must be considered.

NOTE



ZIPPER MASCHINEN assumes no responsibility or warranty for any other use or use beyond this and for any resulting damage to property or injury.

11.1.1 Technical restrictions

The machine is designed for the work under the following conditions:

Relative humidity:	max. 70 %
Temperature (for operation):	+5° C to +40° C
Temperature (Storage, Transport):	-20° C to +55° C
Max. altitude above sea level	1500m

11.1.2 Prohibited applications / Dangerous misuse

- Operating the machine without adequate physical and mental fitness.
- Operating the machine without knowledge of the manual.
- Modifying the machine design.
- Operating the machine in wet and rainy conditions.
- Operating the machine with wet hands.
- Operating the machine in a potentially explosive environment.
- Do not smoke nearby the machine while the machine is in operation.
- Operating the machine indoors or in closed areas.
- Never connect the machine to the power supply (socket-outlet)!
- Never connect the machine with other energy sources (generators)!
- Operating the machine outside the technical limits specified in this manual.
- Removing of the safety markings attached to the machine.
- Modifying, circumventing or disabling the safety devices of the machine.
- Never leave the machine unattended, especially when children are around!

The non-intended use or the disregard of the explanations and instructions described in this manual will result in the expiration of all warranty claims and compensation claims for damages against ZIPPER MASCHINEN GmbH.

11.2 User Requirements

The machine is designed to be operated by one person. The prerequisites for operating the machine are physical and mental fitness as well as knowledge and understanding of the operating instructions. Persons who, due to their physical, sensory or mental capabilities, inexperience or lack of knowledge, are unable to operate the machine safely must not use the machine without supervision or instruction by a responsible person.



Please note that locally applicable laws and regulations determine the minimum age of the operator and may restrict the use of this machine!

Work on electrical components or equipment may only be carried out by a qualified electrician or under the guidance and supervision of a qualified electrician.

Observe local regulations for electrical safety.

Put on your personal protective equipment before working on the machine.

11.3 General safety instructions

To avoid malfunctions, damage and health impairments when working with the machine, the following points must be observed in addition to the general rules for safe working:

- Check the machine for completeness and function before starting. Only use the machine if the separating and other non-separating protective devices required for machining have are fitted.
- Make sure that the guards are in good working order and properly maintained.
- Select a level, vibration-free surface as the installation area.
- Ensure sufficient space around the machine!
- Ensure sufficient lighting conditions at the workplace to avoid stroboscopic effects.
- Ensure a clean working environment.
- Keep the area around the machine free of obstacles.
- Remove tool keys and other setting tools before switching on the machine.
- Never leave the running machine unattended. Switch off the machine before leaving the working area and secure it against unintentional or unauthorized restarting.
- The machine may only be operated, maintained or repaired by persons who are familiar and who have been informed about the dangers arising from this work.
- Ensure that unauthorized persons keep a safety distance from the machine and keep children away from the machine.
- Always work with care and the necessary caution and never use excessive force.
- Do not overload the machine!
- Wear suitable protective equipment (ear protection)!
- Never wear loose jewellery, loose clothing or accessories (e.g. tie, scarf).
- Do not work on the machine if you are tired, not concentrated or under the influence of medication, alcohol or drugs!
- Do not use the machine in areas where vapours of paints, solvents or flammable liquids represent a potential danger (danger of fire or explosion!).
- Shut down the machine and disconnect it from the power supply, before adjustment, change-over, cleaning, maintenance or repair work, etc. Before starting work on the machine, wait until all tools or machine parts have come to a complete standstill and secure the machine against unintentional restart.
- Warning signs and/or stickers on the machine that are illegible or have been removed must be replaced immediately!

11.4 Electrical safety

- Before commissioning, the machine and its electrical equipment (including power cable and plug) should be checked to ensure that there is no defect.
- Only use suitable extension cables. When using extension cables or mobile distribution networks, ensure that the resistance value does not exceed 1.5 Ω . As a guideline, the total length of the cables should not exceed 60 m for a cross-section of 1.5 mm² and 100 m for a cross-section of 2.5 mm².
- Considering the high mechanical forces, only durable rubber cables (IEC 245) or equivalent equipment should be used.
- A damaged or tangled cable increases the risk of electric shock. Handle the cable with care. Never use the cable to carry, pull or disconnect the power tool. Keep the cable away from heat, oil, sharp edges or moving parts.
- Use the machine only when the ON-OFF switch is in good working order.

11.5 Special safety instructions for this machine

- Do not use the machine if it is raining, wet or has high humidity. RISK OF ELECTRIC SHOCK. DANGER OF LIFE!
- Only operate the machine outdoors. Always ensure adequate ventilation and heat dissipation in the operating area.
- Place the machine at least 1m away from buildings and the equipment connected to it.
- Place the machine in a secure, level position. Do not turn, tip or change the machines position while it is working.



- Never connect the machine directly to another power supply network (e.g. the mains power supply, other power generators,..).

11.6 Safety instructions for machines with combustion engine

- Never change the motor and machine settings.
- The machine is to be operated only with equipment whose voltage specifications conform to the machine's output voltage.
- The machine is equipped with a low oil alarm. If oil level is low, it is not possible to restart the engine.
- Danger of burns! During the operation flow of hot exhaust gases and engine parts such as the muffler and engine become hot.
- After the operation, the machine must cool down. Otherwise there is an imminent risk of burns.
- Never place a hot machine in dry grass or other easily flammable materials.
- Never cover the running machine.
- Always keep the area around the muffler free of foreign substances such as leaves, paper, cardboard, etc. A hot muffler could ignite these substances and cause a fire.
- Do not touch the spark plug connector when the engine is running (electric shock!).
- WARNING: Gasoline is highly flammable!
- Stop the engine before refuelling.
- Smoking and open flames are prohibited during refuelling.
- Do not open the fuel filler cap while the appliance is running or hot. Fuel and escaping fuel vapours can ignite on hot parts of the unit.
- Do not refuel when the engine and carburettor are still very hot.
- Refuel only outdoors or in a well ventilated area.
- Avoid contact with skin and clothes (fire hazard).
- Check after refuelling fuel filler cap and check for leaks.
- Start the engine at least 3 meters from the tank location.
- Spilled fuel is wiped up immediately.
- Make sure the fuel does not overflow. If the fuel overflows, the engine must not be started. Remove any dirt from the appliance and prevent any attempt at ignition until fuel fumes have evaporated.
- Damaged fuel tank or other fuel filler cap must be replaced immediately.
- Check the fuel line and tank regularly for leaks and cracks. Do not operate the machine if there are known leaks in the fuel system.
- After the operation, the fuel tap must be closed.
- Keep the fuel in suitable containers only.
- Danger of Intoxication! Only use outdoors and far from open windows and vents!
- Exhaust fumes contain toxic carbon monoxide. The exposure can cause unconsciousness and death.
- No other person, children or pets shall remain within 5m!

11.7 Hazard warnings

11.7.1 Residual risks

Despite intended use, certain residual risk factors remain.

- **Risk of burns:**
Touching the mufflers, exhaust and other machine components which can be hot after prolonged continuous operation or when the engine is hot cause severe burns.
- **Risk of fire and explosion:**
Gasoline is highly flammable and explosive under certain conditions.
NEVER refuel fuel or engine oil while the machine is in operation or is hot.
When refuelling at places where fuel is stored do not smoke or allow open flames or sparks.
Do not overfill the fuel tank and avoid the spillage of gasoline during refuelling. If fuel is spilled make sure the area is completely dry and cleaned before starting the engine.
Make sure that the fuel filler cap is tightly closed again after refuelling safely.
- **Chemical risks**
Never use or refuel a gasoline or diesel engine in a closed area without adequate ventilation.
Carbon monoxide emissions from the internal drive units of the engine can cause in confined spaces through inhalation health effects and death. Therefore use the machine only in well-ventilated rooms or outdoors in operation.
Liquid fuels can cause serious damage on the skin and the environment.
- **Risk of electric shock**



Direct electrical contact may cause electric shock.
Never touch the unit with wet hands. Provide adequate grounding.

- **Hearing damage**
A longer stay in the immediate vicinity of the running unit may cause hearing damage.
Wear ear protectors!

T1.72 Hazardous situations

Due to the structure and construction of the machine, hazardous situations may occur which are identified in these operating instructions as follows:

DANGER



A safety instruction designed in this way indicates an imminently hazardous situation which, if not avoided, will result in death or serious injury.

WARNING



Such a safety instruction indicates a potentially hazardous situation which, if not avoided, may result in serious injury or even death.

CAUTION



A safety instruction designed in this way indicates a potentially hazardous situation which, if not avoided, may result in minor or moderate injury.

NOTE



A safety note designed in this way indicates a potentially dangerous situation which, if not avoided, may result in property damage.

Regardless of all safety regulations, your common sense and your appropriate technical aptitude/training are and remain the most important safety factor in the error-free operation of the machine. **Safe working depends on you!**

12 TRANSPORT

- Always switch off the engine when transporting and refuelling the machine!
- Ensure that the fuel tap and the ON-OFF switch are turned to position "OFF".
- After operation, allow the machine to cool down for at least 15 minutes.

Transport of the machine in a vehicle:

- Check that no fuel can leak from the tank. Ensure that the fuel filler cap is tightly closed.
- When transporting the machine in a vehicle, ensure that the machine is appropriately secured! The machine must be carried and transported in an upright position to avoid oil or fuel leakage.
- If the machine is in a vehicle, do not start the engine. Take the machine out of the vehicle and run it outdoors only.
- Protect the machine from excessive heat during transport. If the machine remains in a closed vehicle for a long time, the fuel may ignite due to overheating.

13 OPERATION

Only operate the machine when it is in perfect condition. Before each operation, a visual inspection of the machine must be carried out.

13.1 Preparation

13.1.1 Checking delivery content

Check the delivery immediately for transport damage and missing parts. Report any damage or missing parts to your dealer or the shipping company immediately. Visible transport damage must also be noted immediately on the delivery note in accordance with the provisions of the warranty, otherwise the goods are deemed to have been properly accepted.



13.12 Requirements for the installation site

Place the machine on a level, solid surface to prevent the machine from tipping over. When dimensioning the required space, take into account that the operation must be possible without restrictions at all times.

13.2 Pre-operation check

13.2.1 Check engine oil level

NOTE



The machine is delivered without engine oil and fuel!
Engine oil 15W40 must be filled before first use!



NOTE



A too low oil level will damage the engine and shorten the life of the machine. Therefore, check the engine oil level before every start and top up the engine oil if necessary.

NOTE: Engine does not start with low oil (low oil alarm lights up).

See capture maintenance => engine oil change.

13.2.2 Check fuel tank level

NOTE



Observe the safety regulations for fuel control. Filter the fuel during refuelling to prevent foreign particles from entering the combustion chamber. Wipe up leaked fuel.

WARNING



Never refuel if the engine is running



- Place the machine on a firm and flat surface.
 - Open the fuel filler cap (1).
 - Check the fuel filter (2).
- NOTE:** Never refuel without fuel filter!
- Refuel with unleaded gasoline, until the max. filling level (F=full) is reached.
 - Close the fuel filler cap (1) tightly after refuelling.

13.2.3 Grounding

The machine is designed with the protective measure protective separation with potential equalization in the IT network. A grounding by means of a grounding screw and a grounding spike is thus designed to discharge static charges. For this purpose, connect the grounding screw of the power generator to a grounding spike (grounding cable cross-section 16mm²). If other protective measures are required, clarify them with a qualified electrician and have them documented in order to check their effectiveness..

13.3 Information on Initial Start-up

13.3.1 Test Run Initial Start-up

Make sure to treat the machine with care, when using it for the first time.

- Let the machine run idle for about 3 minutes before connecting the generator with consumer load.
- Pay attention to abnormal noises.
- Pay attention to the exhaust fumes (too black, too white)?

If these points meet the demands, the machine can be used further. Otherwise stop the machine and find the cause of the problem.



13.4 Switching on the machine by an electrical amateur

Switching on without a qualified electrician, the following requirements must be met:

- The machine is checked at regular intervals by a qualified electrician (recommended every six months).
- Extension and connection cables as well as plugs/sockets must be checked regularly for mechanical damage.
- Only use cables and conductors that are permanently suitable for the intended use.

13.5 Operating instructions

NOTE



- Always place the machine on a firm and flat surface! No turning, tilting or moving during the engine is running.
- Always check oil and fuel level before starting.
- Do not connect the device before the machine is running at full speed. Disconnect the device before turning the machine off.
- Connected devices must be in perfect condition.
- Keep the cable length to the device as short as possible.

NOTE: For a period of 5 minutes, the machine is designed to provide maximum performance. For continuous operation, the specified rated performance should not be exceeded.

13.5.1 Operation of the machine to over 1500m above sea level

- When operating at high altitudes, the air/fuel mixture becomes too dense due to the lower oxygen content in the air. This leads to loss of power, increased fuel consumption, rapid wear of the spark plugs and difficult starting of the engine.

13.5.2 Connecting devices

- Before connecting a device to the machine you must check its perfect condition.
- When you recognize that a connected device acts unusual you must stop the machine and disconnect the device. Control whether the device is damaged or if the machine was overloaded by the device.
- The max. performance of the connected devices must be within the specifications for the machine.

NOTE: Most devices (motor) require more starting current to start than specified. A short exceed of the normed power capacity of the machine is possible but if this happens oftener the life time of the machine will be shortened.

Please consult the performance specifications on the connected electrical devices, these can usually be found next to the serial or manufacturing number.

Please consider: Some devices, for instance cooling devices need up to 5 times more starting current than current during the operation.

NOTE: If the machine is continuously overloaded or if a short circuit occurs, the power supply to the connected devices is interrupted. In this case, the overload alarm lights up continuously. If this occurs, switch off the machine and check the problem.



13.6 Operation

13.6.1 Switch the engine/machine on

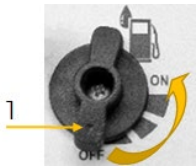
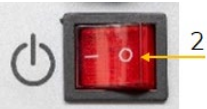
NOTE: If a device is connected to the machine, disconnect it.

	<ul style="list-style-type: none"> • Turn the fuel tap to position „ON“.
	<ul style="list-style-type: none"> • Set the ON-OFF switch (2) to position „I“.



	<ul style="list-style-type: none"> • At cold start set the choke (3) to position „START“. • If the engine runs smoothly set the choke (3) to position „RUN“. • At warm start (the engine was running and is still warm) set choke (3) to position „RUN“. <p>If the engine fails to start after 5 attempts, set the choke to position "START" and try again.</p>
	<ul style="list-style-type: none"> • Start the engine with the recoil starter. Grab the starter handle (4) and pull it out slowly. The resistance becomes strongest at a certain point. This point corresponds to the compression point. Let the rope roll back a little from this point and then pull it out powerfully. Slowly return the starter handle (4). <p>If the engine does not start, try again.</p> <p>Normally start: 3-4 attempts.</p>

13.62 Switch the machine off

CAUTION



In case of emergency stop the machine directly with the ON-OFF switch.

Under normal circumstances, switch off the machine as follows:

- Shut down the connected devices and disconnect them from the machine.
- Let the machine run for some time without connected devices to cool down.
- Switch off the machine by putting the ON-OFF switch to position „OFF“.
- At longer breaks: Let the machine run for some time without connected devices to cool down.
- Thereafter close the fuel tap by turning to position „OFF“. The engine runs until the remaining fuel is consumed in the carburettor.
- Switch off the machine by putting the ON-OFF switch to position „0“.

13.63 ECO-mode



The ECO-mode is recommended to reduce fuel consumption during operation.

With the activated ECO-mode, the machine automatically reduces the engine speed depending on the load. This results in less fuel consumption.

NOTE: In case of low power output, the ECO-mode can be activated (switch (1) in position "I").

In case of high power output and DC operation, the ECO-mode must always be deactivated (switch (1) in position "0").

13.64 Telescope handle



- By pressing the unlocking button (2), the length of the telescope handle (1) can be adjusted.





13.7 AC Operation

1. Verify that the green indicator light (running) is on after starting the engine. This indicates that the machine is working properly.
2. Check that the ON-OFF switch of the electrical devices to be used is set to „OFF“.
3. Connect the device to the AC-socket.
4. Start the device.

NOTE: When connecting several devices, connect them in decreasing order of their kW consumption!

13.8 DC Operation

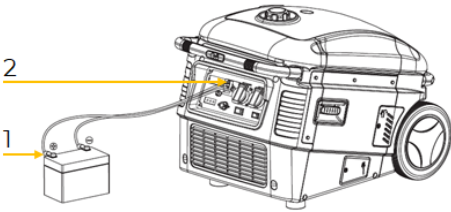
12V charging function for batteries: Before operation, observe the instructions and notes of the battery manufacturer. If the indicated charging currents/voltages of the machine are not permissible or not known for your battery, charge the battery via a battery charger to avoid damage.

	<ol style="list-style-type: none">1. During the direct current operation, switch off the ECO-mode. To do this, set the switch of the ECO-mode to the "0" position.2. First connect the charging cable to the DC-connection of the machine.3. Then link the charging cable to the connectors of the battery.4. Start the machine. <p>NOTE:</p> <ul style="list-style-type: none">• Do not charge built-in batteries.• Do not change the polarity of the charging cable, otherwise serious results such as damage of the machine and the battery will be caused.• When disconnecting the charging cable, start with the battery first.• A battery contains acid (electrolyte). Any contact with the skin or eyes will cause severe burns. Use a mask, eye protection and protective clothing
	<p>NOTE: AC and DC sockets can be used simultaneously. An overload of the DC circuit can cause the circuit breaker 12V (3) to be activated (the pressure spring of the switch pops up). If this happens, look for possible causes. In order to resume operation, press the DC-circuit breaker 12V (3).</p>

14 CLEANING, MAINTENANCE, STORAGE, DISPOSAL

WARNING



Always stop the machine and let it cool down before carrying out any maintenance work and secure it against unintentional commissioning.

WARNING:

Lack of maintenance or improper maintenance and repair before using the machine can result in serious injury or death! Take therefore the safety rules, operating and maintenance instructions very seriously. **Repairs only by qualified staff!**

NOTE: Prevent unintentional commissioning of the machine by interrupting the fuel supply (fuel tap in position "OFF") as well as interrupting the ignition spark (remove spark plug cap of spark plug).

14.1 Cleaning

Regular cleaning guarantees the long service life of your machine and is a prerequisite for its safe operation.

NOTE: The use of solvents, aggressive chemicals or scouring agents can cause damage to the plastic parts of the machine!

Thus, when cleaning, use only water and, if necessary, mild detergents.

- We recommend cleaning the machine immediately after each use.
- Keep all safety devices, air vents and the motor housing free of dirt and dust as far as possible.
- Wipe the equipment with a moist cloth and some soft soap or blow it with compressed air at low pressure.
- Take care that any water enters the interior of the machine.



14.2 Maintenance

The machine is low-maintenance and only a few parts need to be serviced. Malfunctions or defects that could affect your safety must be repaired immediately!

- Before each operation, check the perfect condition of the safety devices.
- Regularly check the perfect and legible condition of the warning and safety labels of the machine.
- Use only proper and suitable tools.
- Use only original spare parts recommended by the manufacturer.

14.21 Maintenance plan

The type and degree of machine wear depends to a large extent on the operating conditions. The following intervals apply when the machine is used within the technical limits:

(1) Interval can vary according to the air quality (2) Only by specialists!		Prior to each start	(for new machine) after first Month or 5 operation hours	Every 3 months or every 25 operation hours	Every 6 months or every 50 operation hours	Every 12 months or every 100 operation hours	Every 2 years or every 250 operation hours
Engine oil	Control the level	X					
	Change		X		X		
Air filter	Control	X					
	Change				X (1)		
Spark plug	Control					X	
	Change						X
Fuel tank and fuel filter	Control	X					
	Change				X (2)		

14.22 Engine oil change

NOTE



Waste oils and fuel are toxic and must not be released into the environment!
Contact your local authorities for information on proper disposal.

Drain the used engine oil while it is still warm from operating the machine (drains easier).

- Place the machine on a flat surface.
- Loosen the screws (2) and remove the cover (1).
- Open the oil drain plug (3).
- Drain the old oil into a suitable container.
- Close the oil drain plug (3) again.

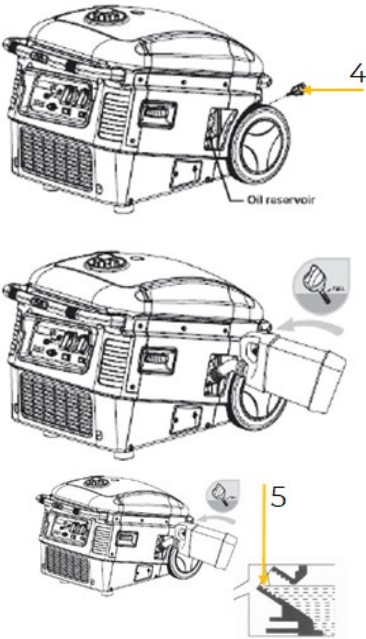

	<ul style="list-style-type: none">• Unscrew the dipstick (4).• Fill in new engine oil and check the engine oil level with the dipstick (4) (regarding engine oil type and oil tank capacity see technical data).• If the oil level is correct (5), reinsert the dipstick (4).• Remove oil residues with a cloth.• Screw the cover (1) back on. • Place the machine on an even surface and start the engine. If there is sufficient engine oil filled in, the low oil alarm will be not activated.
-----------------------------------------------------------------------------------	------------------------------------------------------------------------------------------------------------------------------------------------------------------------------------------------------------------------------------------------------------------------------------------------------------------------------------------------------------------------------------------------------------------------------------------------------------------------------------------------------------------------------------------------------------------

14.23 Air filter

NOTE: Never operate the machine without or a not maintained air filter!

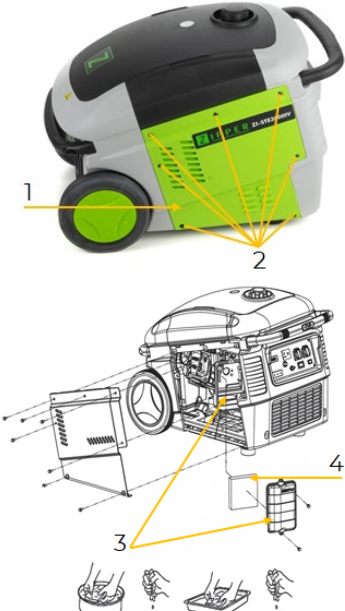
	<ul style="list-style-type: none">• Loosen the screws (2) and remove the cover (1). • Loosen the screws and remove the cover of the air filter (3).• Take out the air filter (4).• Clean the air filter with soapy water, then rinse with clear water and let it dry thoroughly before reassembling.• The reassembly is done in reverse order.
-------------------------------------------------------------------------------------	------------------------------------------------------------------------------------------------------------------------------------------------------------------------------------------------------------------------------------------------------------------------------------------------------------------------------------------------------------------------------------------------------



14.24 Spark plug

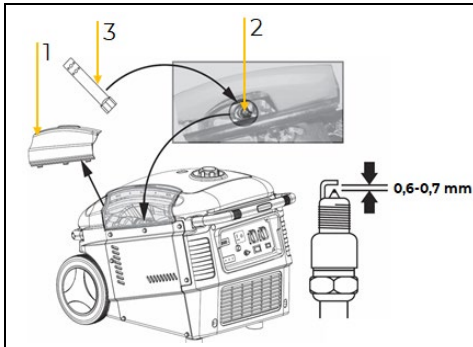

- Remove the spark plug cover (1).
- Remove the spark plug cap.
- Loosen the spark plug (2) using the spark plug spanner (3).
- Visually inspect the spark plug and remove carbon deposits with a copper wire brush.
- Check electrode gap. This should be between 0,6 -0,7mm.
- If necessary, change the spark plug.
- Reassemble the spark plug in reverse order.

14.3 Storage

Storage period up to 1 month:

- No special preparation is required, only to check whether the fuel tap and the ON-OFF switch are in the „OFF” position.

Storage period longer than one month:

- Drain the fuel. To do this, run the machine without any equipment connected.
- Set the fuel tap to the "OFF" position. The engine runs until the remaining fuel in the carburetor is used up.
- Then switch the ON-OFF switch to position "0".
- Empty the fuel tank. To do this, drain the fuel and put it in a suitable container so that it does not get into the environment.
- Store the drained fuel in a suitable container.
- When not in use, store the cooled down machine in a well-ventilated, dry, frost-proof and lockable place. Ensure that unauthorized persons and especially children do not have access to the machine.

NOTE



Improper storage can damage and destroy important components. Only store packed or already unpacked parts under the intended ambient conditions!

14.4 Disposal



Observe the national waste disposal regulations. Never dispose of the machine, machine components or operating equipment in the residual waste. If necessary, contact your local authorities for information regarding available disposal options.

If you purchase a new machine or equivalent equipment from your specialist dealer, he is obliged in certain countries to dispose of your old machine properly.



15 TROUBLESHOOTING

If you are unable to carry out the necessary repairs properly and/or do not have the required training, always consult a specialist to solve the problem.

Trouble	Possible cause	Solution
Engine does not start	<ul style="list-style-type: none"> • Incorrect starting sequence 	<ul style="list-style-type: none"> • Observe the correct starting sequence
	<ul style="list-style-type: none"> • Dirty air filter 	<ul style="list-style-type: none"> • Clean/replace air filter
	<ul style="list-style-type: none"> • No fuel supply 	<ul style="list-style-type: none"> • Refuel
	<ul style="list-style-type: none"> • Fault in the fuel line 	<ul style="list-style-type: none"> • Check the fuel line for kinks or damages
	<ul style="list-style-type: none"> • Engine flooded 	<ul style="list-style-type: none"> • Screw off, clean and dry the spark plug. Then pull the cranking rope several times and reinstall the spark plug
	<ul style="list-style-type: none"> • Spark plug connector not placed on 	<ul style="list-style-type: none"> • Place on the spark plug connector
	<ul style="list-style-type: none"> • No ignition spark 	<ul style="list-style-type: none"> • Clean/replace spark plug • Check ignition cable
	<ul style="list-style-type: none"> • Fuel tap closed 	<ul style="list-style-type: none"> • Open fuel tap
	<ul style="list-style-type: none"> • Insufficient engine oil 	<ul style="list-style-type: none"> • Check engine oil level
Engine starts and is stalled immediately	<ul style="list-style-type: none"> • Incorrect idle adjustment 	<ul style="list-style-type: none"> • Contact the service team
Machine works with interruptions	<ul style="list-style-type: none"> • Carburettor 	<ul style="list-style-type: none"> • Contact the service team
	<ul style="list-style-type: none"> • Spark plug fouled 	<ul style="list-style-type: none"> • Clean/replace spark plug • Check spark plug connector
Low oil light glows	<ul style="list-style-type: none"> • Check engine oil level 	<ul style="list-style-type: none"> • Fill engine oil
	<ul style="list-style-type: none"> • To less or no engine oil 	<ul style="list-style-type: none"> • Fill engine oil
Overload indicator light glows	<ul style="list-style-type: none"> • High temperature protection activated 	<ul style="list-style-type: none"> • Cool down the engine
	<ul style="list-style-type: none"> • Overload protection activated 	<ul style="list-style-type: none"> • Reduce existing load
	<ul style="list-style-type: none"> • Short circuit protection activated 	<ul style="list-style-type: none"> • Check loads



16 PRÓLOGO (ES)

¡Estimado cliente!

Las presentes instrucciones de servicio contienen información e indicaciones esenciales relativas a la puesta en marcha y el manejo del generador de corriente ZIPPER ZI-STE3000IV, en lo sucesivo denominado «Máquina».



Las instrucciones de servicio forman parte de la máquina y no deben guardarse aparte de ella. ¡Consérvelas para futuras consultas en un lugar adecuado de fácil acceso para el usuario (operador) y adjúntelo a la máquina en caso de que la transfiera a terceros!

¡Observe las indicaciones de seguridad!

Observe las indicaciones de seguridad y de peligro. Su incumplimiento puede producir lesiones graves.

Debido al constante desarrollo de nuestros productos, las ilustraciones y los contenidos pueden diferir ligeramente. Si detecta algún fallo, comuníquenoslo.

¡Sujeto a modificaciones técnicas!

¡Compruebe la mercancía inmediatamente después de la recepción y anote las posibles reclamaciones en la carta de porte al recibir la mercancía del transportista!

Los daños ocasionados durante el transporte deben notificarse por separado en un plazo de 24 horas.

ZIPPER MASCHINEN GmbH no podrá asumir ningún tipo de responsabilidad por los daños ocasionados por el transporte que no se hayan detectado.

Derechos de propiedad

© 2022

La presente documentación está protegida por la ley de propiedad intelectual. ¡Todos los derechos reservados!

En particular, serán objeto de procedimientos judiciales la reimpresión, traducción y la extracción de fotos e ilustraciones.

Se considera tribunal competente el tribunal regional de Linz o el tribunal competente para 4707 Schlüsslberg.

Dirección del servicio postventa

ZIPPER MASCHINEN GmbH

Gewerbepark 8, A-4707 Schlüsslberg
AUSTRIA

Tel.: +43 7248 61116-700

info@zipper-maschinen.at



17 SEGURIDAD

Esta sección contiene información e indicaciones esenciales relativas a la puesta en marcha y manejo seguros de la máquina.



Para su seguridad, lea atentamente las presentes instrucciones de servicio antes de poner en marcha la máquina. Esto le permitirá manipular de manera segura la máquina y evitar, de este modo, malentendidos, así como daños personales y materiales. ¡Observe, además, los símbolos y pictogramas utilizados en la máquina, así como las indicaciones de seguridad y las advertencias de peligro!

17.1 Uso conforme a las especificaciones

La máquina ha sido diseñada exclusivamente para llevar a cabo las siguientes tareas:

Para el funcionamiento de dispositivos eléctricos cuya potencia máxima esté dentro de las especificaciones de potencia del generador y se disponga de la idoneidad según las respectivas especificaciones del fabricante de dichos dispositivos. Hay que tener en cuenta una mayor corriente de arranque de los consumidores inductivos.

AVISO



ZIPPER MASCHINEN GmbH no asume ninguna responsabilidad ni garantía por cualquier otro uso o utilización más allá de éste y por los daños materiales o lesiones resultantes.

17.1.1 Limitaciones técnicas

La máquina ha sido diseñada para utilizarse en las siguientes condiciones:

Humedad rel.:	máx. 70%
Temperatura (funcionamiento)	+5° C a +40° C
Temperatura (almacenamiento, transporte)	-20° C a +55° C
Altura	1500m sobre nivel del mar

17.1.2 Aplicaciones prohibidas / aplicaciones indebidas peligrosas

- Operar la máquina sin actitudes físicas ni mentales adecuadas.
- Operar la máquina sin conocer las instrucciones de servicio.
- Modificar la construcción de la máquina.
- Operación de la máquina con humedad y lluvia.
- Manejo de la máquina con las manos húmedas.
- Operar la máquina en entornos con riesgo de explosión.
- ¡No fume mientras funciona la máquina!
- Operar la máquina en recintos o entornos cerrados.
- ¡No conecte nunca la máquina a la red eléctrica (enchufe)!
- ¡No conecte nunca dos generadores juntos!
- Operar la máquina fuera de los límites técnicos especificados en el presente manual.
- Retirar las indicaciones de seguridad colocadas en la máquina.
- Modificar, puentear o desactivar los dispositivos de seguridad de la máquina.
- ¡No deje nunca la máquina desatendida, sobre todo si hay niños en las inmediaciones!

El uso indebido o la inobservancia de las informaciones e indicaciones contenidas en el presente manual anulará todos los derechos de garantía y de reclamaciones por daños y perjuicios contra Zipper Maschinen GmbH.

17.2 Requisitos del usuario

La máquina ha sido diseñada para ser operada por una persona. Los requisitos para operar la máquina son la aptitud física y mental y conocer y comprender las instrucciones de servicio. Aquellas personas que, como consecuencia de sus capacidades físicas, sensoriales o mentales o de su inexperiencia o desconocimiento, no sean capaces de manejar la máquina con seguridad, no deben utilizarla sin la supervisión o la instrucción de una persona responsable.



¡Tenga en cuenta que las leyes y disposiciones locales pueden estipular la edad mínima del operario y restringir el uso de esta máquina!

Los trabajos en los componentes o equipos eléctricos sólo deben ser llevados a cabo por personal especializado en sistemas eléctricos o bajo la instrucción y supervisión de personal especializado en sistemas eléctricos.

Deben respetarse las normas de seguridad eléctrica que se aplican a nivel local.

Antes de trabajar en la máquina, póngase el equipo de protección individual.

17.3 Indicaciones generales de seguridad

Para evitar fallos de funcionamiento, daños y efectos perjudiciales para la salud, además de las normas generales de seguridad en el trabajo, se deben tener en cuenta los siguientes puntos al trabajar en la máquina:

- Compruebe la integridad y el funcionamiento de la máquina antes de ponerla en marcha. Utilice la máquina sólo si los resguardos necesarios para llevar a cabo el mecanizado y el resto de dispositivos de protección se han instalado, están montados.
- Controle que los dispositivos de seguridad estén en buenas condiciones de funcionamiento y con un mantenimiento correcto.
- Como lugar de instalación, seleccione una superficie nivelada, sin vibraciones.
- ¡Asegúrese de que haya suficiente espacio alrededor de la máquina!
- Asegúrese de que hay suficiente iluminación en el lugar de trabajo para evitar efectos estroboscópicos.
- Asegúrese de que el entorno de trabajo esté limpio.
- Mantenga el área alrededor de la máquina libre de obstáculos.
- Retire las herramientas de ajuste antes de conectar la máquina.
- No deje nunca desatendida la máquina cuando esté en marcha. Desconecte la máquina antes de salir del área de trabajo y asegúrela contra arranques accidentales o no autorizados.
- El manejo, los trabajos de mantenimiento o los de reparación sólo deben ser llevados a cabo por personal que esté familiarizado con la máquina y haya sido instruido en los peligros que pueden surgir al llevar a cabo estos trabajos.
- Asegúrese de que las personas no autorizadas permanezcan siempre a una distancia de seguridad adecuada con la máquina y, especialmente, mantenga a los niños alejados de la máquina.
- Trabaje siempre con cuidado y precaución y no ejerza nunca una fuerza excesiva.
- ¡No sobrecargue la máquina!
- Use el equipo de protección adecuado (protección auditiva, etc.).
- Al trabajar en la máquina, no lleve nunca joyas sueltas, ropa holgada ni accesorios (tales como corbatas o bufandas).
- ¡No trabaje en la máquina si está cansado, desconcentrado o bajo la influencia de medicamentos, alcohol o drogas!
- No utilice la máquina en áreas, en las que los vapores de pinturas, los disolventes o los líquidos inflamables representen un peligro potencial (¡peligro de incendio o de explosión!).
- Apague la máquina y desconéctela de la fuente de alimentación antes de llevar a cabo trabajos de ajuste, de equipamiento, de limpieza, de mantenimiento o de reparación, etc. Antes de dejar de trabajar en la máquina, espere a que se hayan detenido completamente todas las herramientas o componentes de la máquina y asegure la máquina contra arranques accidentales.
- ¡Deben sustituirse inmediatamente los letreros de advertencia y/o las pegatinas que haya en la máquina, que se hayan vuelto ilegibles o se hayan retirado!

17.4 Seguridad eléctrica

- Antes de la puesta en marcha, la máquina y su equipo eléctrico (incluyendo el cable de alimentación y el enchufe) deben ser revisados para asegurarse de que no hay ningún defecto.
- Utilice únicamente cables alargadores adecuados. Cuando utilice cables de extensión o redes de distribución móviles, asegúrese de que el valor de la resistencia no supere los 1,5 Ω . A título orientativo, la longitud total de los cables no debe superar los 60 m para una sección de 1,5 mm², y los 100 m para una sección de 2,5 mm².
- En vista de las elevadas cargas mecánicas, solo se deben utilizar mangueras de goma resistentes (IEC 245) o equipos equivalentes.



- Los cables dañados o enredados incrementan el riesgo de sufrir descargas eléctricas. Manipule los cables con cuidado. No utilice nunca un cable para llevar, tirar o desconectar la máquina. Mantenga los cables alejados del calor, aceite, bordes afilados o componentes móviles.
- Ponga la máquina en funcionamiento únicamente si el interruptor ON/OFF se encuentra en perfecto estado.

17.5 Indicaciones especiales de seguridad para esta máquina

- No utilice la máquina cuando llueva, en entornos mojados o con mucha humedad ambiental. RIESGO DE DESCARGA ELÉCTRICA. ¡PELIGRO DE MUERTE!
- Ponga la máquina en funcionamiento únicamente al aire libre. Asegure siempre en el área de trabajo suficiente suministro de aire fresco así como la disipación del calor.
- Coloque la máquina como mínimo a 1 m de distancia de las paredes o de los equipos conectados.
- Coloque la máquina sobre una superficie segura y plana. Está prohibido girar, volcar o cambiar el emplazamiento del generador mientras está en funcionamiento.
- No conecte nunca la máquina directamente a otra red eléctrica (por ejemplo, la red pública, otros generadores de energía, ...).

17.6 Indicaciones de seguridad para máquinas con motor de combustión

- No se deben modificar los ajustes del motor ni de la máquina.
- Opere solo electrodomésticos cuya potencia máx. esté dentro de los datos de potencia de la máquina.
- La máquina tiene un seguro contra escasez de aceite. Si el nivel de aceite es muy bajo no se puede arrancar la máquina.
- ¡Riesgo de quemaduras! Durante el funcionamiento de la máquina se emiten gases calientes y hay piezas de la misma que se calientan como, por ejemplo, el escape y el motor.
- Tras el funcionamiento la máquina debe enfriar. Sino corre grave riesgo de quemaduras.
- No coloque nunca la máquina caliente sobre hierba seca ni sobre cualquier material fácilmente inflamable.
- No cubra nunca la máquina cuando esté en marcha.
- Mantenga el área que rodea el silenciador libre de sustancias externas tales como hojas, papel, cartón, etc. Un silenciador caliente podría prender llama a esas sustancias e iniciar un incendio.
- No toque el soporte de la bujía con el motor en marcha (¡descarga eléctrica!).
- NOTA: ¡La gasolina es extremadamente inflamable!
- Apague el motor antes de repostar.
- Está prohibido abrir el tapón del depósito de carburante durante el funcionamiento o en caliente. El carburante y los vapores de carburante que se escapan pueden inflamarse en las partes calientes del aparato.
- Prohibido fumar y llamas vivas durante el repostaje.
- No debe repostar mientras el motor y el carburador estén aún calientes.
- Debe repostar siempre al aire libre o en zonas bien ventiladas.
- Evite el contacto con la piel y la ropa (¡peligro de incendio!).
- Tras repostar cierre firmemente la tapa del depósito y compruebe su hermeticidad.
- Arranque el generador como mínimo a 3 m del lugar de repostaje.
- Debe recoger inmediatamente los vertidos de carburante.
- Preste atención a que no se vierta ningún carburante. Si hubo pérdidas de carburante no se debe arrancar el generador en ninguna circunstancia. En lugar de ello debe retirar la máquina de la superficie ensuciada con gasolina. No debe intentar arrancar hasta que se hayan evaporado todos los vapores de gasolina generados.
- Debe reemplazar el depósito o los cierres del depósito dañados.
- Someta el conducto de combustible y el depósito a controles recurrentes de estanqueidad y fisuras. No opere la máquina cuando haya detectado fugas en el sistema de combustible.
- Tras finalizar el trabajo cierre la llave de paso del combustible.
- La gasolina debe almacenarse únicamente en recipientes especiales para ello.
- No use la máquina en recintos cerrados ni cerca de ventanas abiertas ni ventilaciones, tampoco en entornos fácilmente inflamables.
- Los gases de escape contienen monóxido de carbono tóxico. Una alta concentración puede ocasionar desmayo e incluso la muerte.
- ¡No se permite la presencia de ninguna otra persona, especialmente niños o mascotas, en un radio de 5 m!



17.7 Advertencias de peligro

17.7.1 Riesgos residuales

Pese a usar correctamente la máquina no se pueden excluir ciertos factores de riesgo residual.

- **¡Riesgo de quemaduras!**

Si toca el silenciador, el escape y otros componentes de la máquina que se calientan puede sufrir quemaduras graves tras un funcionamiento de larga duración o con el motor caliente.

- **Peligro de incendio y explosión**

La gasolina se inflama con facilidad y en determinadas circunstancias explota.

No rellene NUNCA carburante ni aceite para motor cuando la máquina está en funcionamiento o caliente.

Cuando esté repostando y en lugares donde se almacena combustible no debe fumar ni tener llama viva o chispas.

No llene en exceso el depósito de combustible y evite las pérdidas durante el repostaje. Si hay vertidos de gasolina es obligatorio garantizar que antes de arrancar el motor ese área está completamente seca/limpiada.

Asegúrese de que la tapa del depósito esté bien cerrada tras repostar.

- **Peligros químicos**

No se debe manejar ni repostar un motor de gasolina o gasóleo en un recinto cerrado sin suficiente ventilación.

El monóxido de carbono de los gases de escape de las unidades motrices internas del motor de combustión pueden ocasionar graves daños en la salud e incluso la muerte cuando son inhalados en recintos cerrados. Por eso solamente debe poner la máquina en funcionamiento en zonas bien ventiladas o al aire libre.

Los combustibles líquidos pueden ocasionar daños medioambientales y cutáneos graves.

- **Peligro ocasionado por corriente eléctrica**

El contacto directo con la electricidad puede generar una descarga eléctrica. No toque el generador nunca con las manos húmedas.

Asegúrese de que haya suficiente toma de tierra.

- **Daños auditivos**

Una estancia de larga duración en el entorno directo de una máquina en marcha puede ocasionar daños en los oídos.

¡Utilice protección auditiva!

17.7.2 Situaciones de peligro

Debido al diseño y a la construcción de la máquina, pueden producirse situaciones peligrosas que se identifican en el presente manual de instrucciones de la siguiente manera:

PELIGRO



Una indicación de seguridad de este tipo indica una situación peligrosa inminente que de no evitarse tendrá como consecuencia la muerte o lesiones graves.

ADVERTENCIA



Una indicación de seguridad de este tipo indica una situación potencialmente peligrosa que de no evitarse tendrá como consecuencia lesiones graves o incluso la muerte.

ATENCIÓN



Una indicación de seguridad de este tipo indica una situación potencialmente peligrosa que de no evitarse tendrá como consecuencia lesiones leves o moderadas.

AVISO



Una indicación de seguridad similar indica una situación potencialmente peligrosa que de no evitarse puede producir daños materiales.



A pesar de todas las normas de seguridad, el sentido común y una adecuada aptitud/formación técnica son y seguirán siendo los factores de seguridad más importantes para operar sin problemas la máquina.
¡Trabajar de manera segura depende de usted!

18 TRANSPORTE

- Apagado de la máquina. ¡No transporte nunca la máquina encendida!
- Asegúrese de que el interruptor On/Off y la llave de paso del combustible estén en la posición «OFF».
- Después del funcionamiento de la máquina, déjela enfriar como mínimo 15 minutos.

Transporte de la máquina con un vehículo:

- Asegúrese de que no puede salir carburante del depósito. Asegúrese de que la tapa del depósito esté firmemente cerrada.
- ¡Cuando transporte la máquina en un vehículo, asegúrese de que la carga esté correctamente asegurada! La máquina debe ser desplazada y transportada en vertical, para evitar pérdidas de aceite o de carburante.
- Si la máquina está en un vehículo, no se debe arrancar el motor. Retire la máquina del vehículo y arránquela únicamente al aire libre.
- Proteja la máquina contra calor excesivo al transportarla. Si la máquina permanece durante un plazo largo en un vehículo cerrado el carburante podría incendiarse por sobrecalentamiento.

19 FUNCIONAMIENTO

Ponga la máquina en funcionamiento únicamente si se encuentra en perfecto estado. Antes de poner la máquina en funcionamiento, se debe inspeccionar visualmente.

19.1 Tareas preparatorias

19.1.1 Comprobación del volumen de suministro

Inmediatamente después de la recepción del suministro, compruebe si todos los componentes están en buen estado. Notifique inmediatamente a su distribuidor o a la empresa de transporte los daños o los componentes que falten. Además, los daños visibles causados por el transporte deben anotarse inmediatamente en el albarán de entrega, de conformidad con las disposiciones de la garantía; de lo contrario, la mercancía se considerará que ha debidamente aceptada.

19.1.2 Requisitos del lugar de instalación

Coloque la máquina sobre una superficie llana, sólida, para evitar que esta vuelque.

Al dimensionar el espacio necesario, tenga en cuenta que se pueda operar la máquina en todo momento sin limitaciones.

19.2 Listado de comprobación para antes de la puesta en marcha

19.2.1 Revisar el nivel de aceite

AVISO



¡La máquina se entrega sin insumos!
¡Antes de la primera puesta en marcha hay que rellenar con aceite para motor 15W40!



AVISO



Un nivel de aceite demasiado bajo ocasiona daños en el motor y reduce la vida útil de la máquina. Por eso debe comprobar cada vez que arranca el nivel de aceite y rellenar aceite cuando sea necesario.

AVISO: El motor no arranca con la cantidad mínima de aceite (el piloto de control del aceite para motor brilla). Consulte el capítulo Mantenimiento => Cambio del aceite para motor

19.2.2 Inspección del nivel de llenado del depósito de carburante

AVISO



¡Observe las normas de seguridad para el control del carburante! Filtre el carburante cuando reposte, para evitar que entren partículas externas en la cámara de combustión. Recoja las pérdidas de carburante.

**ADVERTENCIA****¡No llene nunca el depósito con la máquina en marcha!**

 <p>Nivel de llenado E=vacío F=lleno</p>	<ul style="list-style-type: none">• Coloque la máquina sobre una superficie llana.• Abra la tapa del depósito (1).• Compruebe el filtro del combustible (2). <p>AVISO: ¡No debe repostar sin usar el filtro del combustible!</p> <ul style="list-style-type: none">• Llene gasolina sin plomo hasta alcanzar el nivel de llenado máx. (F=lleno).• Tras repostar cierre firmemente la tapa del depósito (1).
-----------------------------------------------------------------------------------------------------------------------------------	---------------------------------------------------------------------------------------------------------------------------------------------------------------------------------------------------------------------------------------------------------------------------------------------------------------------------------------------------------------------------------------------------------------------------------------------------------------------------

19.23 Puesta a tierra

La máquina está diseñada con la medida de protección de separación con compensación de potencial en la red TI. La puesta a tierra mediante un tornillo de tierra y una pica de tierra está diseñada para disipar las cargas estáticas. Para ello, conecte la toma de tierra del generador de energía con una pica de tierra (cable de tierra de 16 mm² de sección). Si son necesarias otras medidas de protección, aclárelas con un electricista cualificado y hágalas documentar para comprobar su eficacia.

19.3 Información sobre la primera puesta en marcha**19.3.1 Marcha de prueba primera puesta en marcha**

El motor debe estar protegido durante el funcionamiento inicial.

- Deje la marcha a ralentí durante unos 3 min. No conecte ningún dispositivo.
- Escuche si hay ruidos anormales.
- ¿Presta atención a los gases de escape (demasiado negro, demasiado blanco)?

Si todos estos puntos encajan, la máquina puede seguir funcionando después de estos 3 minutos, de lo contrario, deténgase inmediatamente y determine las causas.

19.4 Puesta en marcha de la máquina por un profano en electrónica y electricidad

Para ello, deben cumplirse los siguientes requisitos:

- La máquina es revisada a intervalos regulares por un electricista cualificado (se recomienda cada seis meses).
- Los cables de extensión y de conexión, así como los enchufes/tomacorrientes, deben ser revisados regularmente para detectar daños mecánicos.
- Solo se deben utilizar cables y conductos que sean permanentemente adecuados para el uso previsto.

19.5 Instrucciones de funcionamiento**AVISO**

- ¡Coloque la máquina siempre sobre una base sólida y llana! Está prohibido girar, volcar o cambiar el emplazamiento del generador mientras está en funcionamiento.
- Antes de arrancar debe comprobar siempre el nivel de carburante.
- Conecte el consumidor solamente cuando la máquina esté funcionando con el régimen de revoluciones máximo. El consumidor debe desconectarse antes de apagar la máquina.
- Los consumidores conectados deben estar en perfecto estado.
- Debe tender los cables hacia los consumidores lo más cortos posible.



AVISO: Durante 5 minutos, la máquina puede proporcionar la máxima potencia. Pero, para un funcionamiento continuo, no debe superar la potencia nominal especificada.

19.5.1 Operación de la máquina a más de 1500 m sobre el nivel del mar

- Cuando se opera en altitudes elevadas, la mezcla de aire y carburante se vuelve demasiado densa debido al menor contenido de oxígeno en el aire. Esto provoca una pérdida de potencia, un mayor consumo de carburante, un rápido desgaste de las bujías y un difícil arranque de la máquina.

19.5.2 Conexión de aparatos

- Antes de conectar un aparato a la máquina, compruebe su perfecto estado.
- Si observa que una unidad conectada se comporta de forma anormal, funciona mal, etc., apague inmediatamente la máquina y desconecte el aparato de la misma. Compruebe si la unidad tiene un defecto o si la capacidad de potencia de la máquina ha sido sobrecargada por la unidad.
- La potencia máx. de los aparatos conectados debe estar dentro de los datos de potencia de la máquina.

AVISO: Es posible superar la capacidad de potencia normalizada de la máquina durante un corto período de tiempo, sin embargo eso reducirá su vida útil si se supera de forma reiterada.

Consulte las especificaciones de potencia de las unidades conectadas, que suelen encontrarse junto al número de serie o de fabricación.



Tenga en cuenta: ¡Cuando se encienden las unidades de refrigeración, por ejemplo, necesitan hasta 5 veces más corriente de arranque que su consumo de corriente nominal!

AVISO: Si la máquina se sobrecarga continuamente o si se produce un cortocircuito, se interrumpe el suministro de energía a los aparatos conectados. En este caso, el piloto de sobrecarga permanece encendido. En este caso, apague la máquina y compruebe el problema.

19.6 Manejo

19.6.1 Encendido de la máquina

AVISO: Si hay un aparato conectado, desenchúfelo.

	<ul style="list-style-type: none">• Ponga la llave de paso del combustible (1) en la posición «ON».
	<ul style="list-style-type: none">• Encienda el interruptor ON-OFF (2) (posición «I»).
	<ul style="list-style-type: none">• En un arranque en frío ponga el estrangulador (3) en la posición «START».• Cuando el motor funcione a un régimen tranquilo ponga el estrangulador (3) en la posición «RUN».• En un arranque en caliente (el motor ya funcionó y todavía está caliente) ponga el estrangulador (3) en la posición «RUN».• Si la máquina no arrancase tras 5 intentos, ponga el estrangulador en «Start» e inténtelo de nuevo.



- Arranque el motor con el arranque de cuerda (4). Asa la empuñadura del arranque de cuerda (4) y tire de ella lentamente. La resistencia se hace más fuerte en un punto determinado. Ese punto se corresponde con el punto de compresión. Deje que la cuerda retroceda un poco desde este punto y luego tira de ella con fuerza. Guíe la empuñadura de arranque de cuerda (4) lentamente hacia atrás. Si el motor no arrancase, vuelva a intentarlo. Arranque normal: 3-4 intentos

19.62 Apagado de la máquina

ATENCIÓN



En caso de emergencia apague la máquina rápidamente con el interruptor ON/OFF.

En circunstancias normales apague la máquina como se indica a continuación:

- Apague todos los aparatos conectados y desconéctelos de la máquina.
- Deje que la máquina siga funcionando cierto tiempo sin consumidores para que se enfríe.
- Apague con el interruptor ON/OFF (posición «0»).
- Si la inactividad va a durar mucho, deje que la máquina siga funcionando cierto tiempo sin consumidores para que se enfríe.
- Gire la llave de combustible a la posición «OFF». El motor funciona hasta que se consume el resto de combustible que está en el carburador.
- Después ponga el interruptor On/Off en la posición «0».

19.63 Modo ECO



Se recomienda el modo ECO para minimizar el consumo de carburante durante el funcionamiento.

La velocidad del motor se mantiene automáticamente en un nivel bajo cuando se desconectan los aparatos y solo vuelve a la velocidad más alta cuando se vuelven a conectar los aparatos.

AVISO: Cuando la potencia es baja, es posible pasar al modo ECO (interruptor (1) en posición «I»)

Cuando la potencia de salida es mayor y en el modo CC el modo ECO debe ser desactivado siempre (interruptor (1) en posición «0»).

19.64 Empuñadura telescópica



- Pulsando el botón de enclavamiento (2) se puede ajustar la longitud de la empuñadura telescópica (1).

19.7 Funcionamiento CA

1. Asegúrese de que el piloto de estado verde (funcionamiento) se enciende después de arrancar el motor. Es la indicación del buen funcionamiento de la máquina.
2. Compruebe que el interruptor ON-OFF de los aparatos que se van a utilizar está en «OFF».





3. Conecte el aparato en el enchufe CA.
4. Encienda el aparato.

AVISO: ¡Si se conectan varios aparatos, hágalo en orden decreciente de consumo de kW!

19.8 Funcionamiento CC

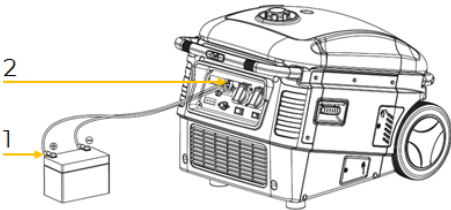
Función de carga de 12 V para baterías: Antes del funcionamiento, siga las instrucciones y notas del fabricante de la batería. Si las corrientes/tensiones de carga indicadas de la máquina no son admisibles o no se conocen para tu batería, carga la batería mediante un cargador de baterías para evitar daños.

	<ol style="list-style-type: none">1. Durante el funcionamiento CC desactive el modo ECO. (Interruptor en posición 0).2. Conecte en primer lugar el cable de carga en el puerto CC de la máquina.3. Después conecte el cable de carga en los bornes de la batería.4. Ponga la máquina en marcha. <p>AVISO:</p> <ul style="list-style-type: none">• No cargue ninguna batería integrada.• No intercambie los polos del cable de carga, corre riesgo de generar daños graves en la máquina o en la batería.• Comience la conexión en la batería.• La batería contiene ácido (electrolito). Todo contacto con la piel o los ojos ocasiona quemaduras graves. Use mascarilla, protector ocular y ropa de protección.
	<p>AVISO: Los puertos CA y CC se pueden utilizar simultáneamente. Una sobrecarga del circuito de CC puede hacer que se active el disyuntor de CC 12 V (I) (el muelle de presión del interruptor salta). Si ocurriese, espere unos minutos. Para poder poner de nuevo en funcionamiento pulse el disyuntor de CC 12 V (I).</p>

20 LIMPIEZA, MANTENIMIENTO, ALMACENAMIENTO Y ELIMINACIÓN DE RESIDUOS

ADVERTENCIA



¡Apagar la máquina y dejar que se enfríe antes de realizar los trabajos de mantenimiento y asegurarla contra arranques accidentales o no autorizados!

ADVERTENCIA:

Un mantenimiento o una revisión deficientes, así como una reparación defectuosa antes de la puesta en marcha de la máquina, pueden provocar lesiones graves e incluso letales! Por lo tanto, tome las instrucciones de seguridad, de funcionamiento y de mantenimiento con especial seriedad.

¡Los trabajos de reparación sólo pueden ser realizados por personal cualificado!

AVISO:

Evite el arranque involuntario de la máquina interrumpiendo el suministro de carburante (llave de paso de combustible en posición «OFF») así como interrumpiendo la chispa de encendido (retire el capuchón de la bujía).

20.1 Limpieza

Una limpieza regular garantiza una larga vida útil de su máquina y es un requisito indispensable para una operación segura.



AVISO: ¡El uso de disolventes, productos químicos agresivos o productos abrasivos puede dañar las partes plásticas de la máquina!

Por lo tanto: Para la limpieza, utilice solo agua o, si fuese necesario, detergentes suaves.

- Recomendamos limpiar la máquina directamente tras cada uso.
- Mantenga los dispositivos de protección, las ranuras de ventilación y la carcasa del motor lo más limpios y libres de polvo posible.
- Limpie la carcasa de la máquina con un paño húmedo y, si fuese necesario, con una pequeña cantidad de detergente convencional. También puede limpiarla con aire comprimido a baja presión.
- Preste atención a que no penetre agua dentro del aparato.

20.2 Mantenimiento

La máquina precisa de poco mantenimiento y únicamente se debe llevar a cabo el mantenimiento de unos pocos componentes. ¡Los fallos o defectos que pueden mermar su seguridad deben ser eliminados de inmediato!

- ¡Antes de ponerla en funcionamiento, compruebe que los dispositivos de seguridad están en perfecto estado!
- Compruebe periódicamente que las etiquetas de advertencia y de seguridad de la máquina están en perfecto estado y son legibles.
- Utilice únicamente herramientas adecuadas y que estén en perfecto estado.
- Utilice únicamente las piezas de recambio originales recomendadas por el fabricante.

2021 Plan de mantenimiento

El tipo y el grado de desgaste de la máquina depende en gran medida de las condiciones de funcionamiento. Los intervalos que se especifican a continuación se aplican cuando la máquina se utiliza dentro de los límites técnicos:

(1) El intervalo puede variar, en función de la calidad del aire. (2) ¡Solamente debe ser ejecutado por especialistas!		Antes de cada puesta en marcha	Para las máquinas nuevas tras 1 mes o 5 horas de funcionamiento	Cada 3 meses o 25 horas de funcionamiento	Cada 6 meses o 50 horas de funcionamiento	Cada año o cada 100 horas de funcionamiento	Cada 2 años o cada 250 horas de funcionamiento
Aceite para motor	Comprobar el nivel	X					
	Reemplazo		X		X		
Filtro de aire	Revisión	X					
	Reemplazo				X (1)		
Bujía	Revisión					X	
	Reemplazo						X
Depósito y filtro de gasolina	Revisión	X					
	Reemplazo				X (2)		

2022 Cambiando el aceite del motor

AVISO



¡El aceite del motor y los carburantes son tóxicos y no deben liberarse en el medioambiente! Observe las indicaciones del fabricante y, si es necesario, póngase en contacto con las autoridades locales para informarse sobre su correcta eliminación.

Descargue el aceite usado mientras aún esté caliente tras la operación de la máquina (sale mejor).

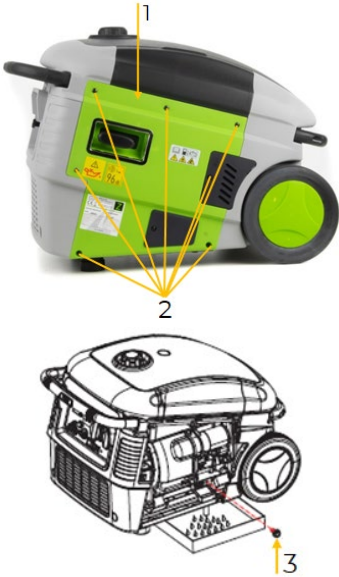
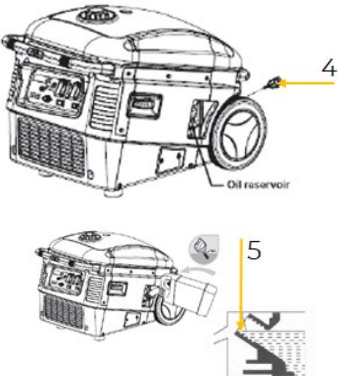

	<ul style="list-style-type: none">• Coloque la máquina sobre una superficie llana.• Afloje los tornillos (2) y retire la compuerta de acceso al motor (1).• Abra el tornillo de purga del aceite de motor (3).• Descargue el aceite en un recipiente adecuado.• Vuelva a cerrar el tornillo de purga del aceite del motor (3).
	<ul style="list-style-type: none">• Desenrosque la varilla de medición del nivel de aceite (4).• Rellene con aceite de motor nuevo y compruebe el nivel de aceite con la varilla de medición de aceite (4) (consulte los Datos para ver el tipo y la cantidad de aceite).• Cuando el nivel de llenado (5) sea correcto enrosque de nuevo la varilla de medición del aceite (4).• Retire los restos de aceite con un paño.• Enrosque de nuevo la compuerta de acceso al motor (1).• Coloque la máquina sobre una superficie llana y arranque el motor. Si el nivel de aceite es suficiente no se activa el indicador luminoso del aceite.

2023 Filtro de aire

AVISO: ¡No utilice nunca la máquina sin un filtro de aire o con un filtro de aire que no haya sido sometido a mantenimiento!

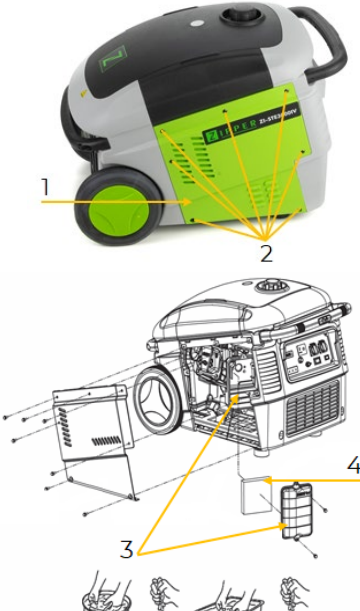
	<ul style="list-style-type: none">• Suelte los tornillos (2) de la cubierta lateral y saque la cubierta.• Suelte los tornillos de la tapa del filtro de aire (3) y saque la tapa.• Extraiga el filtro de aire (4).• Limpie el filtro de aire (4) con agua jabonosa, aclárelo después con agua limpia y deje que seque antes de volver a montarlo.• Ensámblela en el orden inverso.
-------------------------------------------------------------------------------------	--------------------------------------------------------------------------------------------------------------------------------------------------------------------------------------------------------------------------------------------------------------------------------------------------------------------------------------------------------------------------------------------------------------------------------------



2024 Bujía

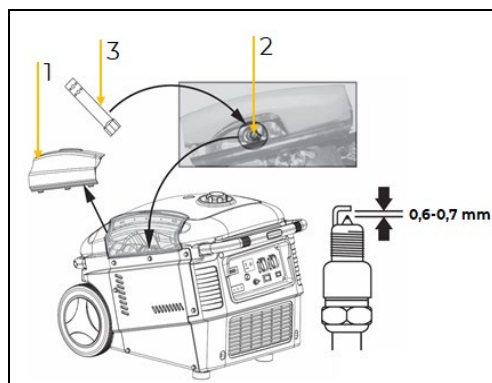

- Abra el acceso a la bujía (1).
- Saque el conector de la bujía girando.
- Desenrosque la bujía (2) con una llave para bujía (3).
- Compruebe si la bujía está sucia y límpiela, si fuese necesario, con un cepillo de cerdas de cobre.
- Revise la distancia entre electrodos (0,6 - -0,7 mm).
- Si fuese necesario cambie el fusible.
- Ensámblela en el orden inverso.

20.3 Almacenamiento

Almacenamiento de hasta 1 mes de duración:

- No precisa ninguna preparación, tan solo el mero control de que la llave de combustible esté en la posición «OFF».

Almacenamiento de más de un mes de duración:

- Purgar el carburante. Para ello, deje que la máquina siga funcionando cierto tiempo sin consumidores conectados.
- Ponga la llave de combustible en la posición «OFF». El motor funciona hasta que se consume el resto de combustible que está en el carburador.
- Después ponga el interruptor On/Off en la posición «0».
- Vacíe el depósito de carburante. Al hacerlo, recoja el carburante en un recipiente adecuado, para que no se vierta al medio ambiente.
- Almacene el carburante descargado en un recipiente adecuado.
- En caso de que no se utilice, almacene la máquina enfriada en un lugar bien ventilado, seco, protegido contra las heladas y con cerradura. Asegúrese de que las personas no autorizadas, especialmente los niños, no puedan acceder a la máquina.

AVISO



Un almacenamiento inadecuado puede dañar y deteriorar los componentes. ¡Almacene los componentes empaquetados o desembalados sólo en las condiciones ambientales especificadas!

20.4 Eliminación de residuos



Tenga en cuenta las normas de carácter nacional sobre tratamiento de residuos. No elimine nunca la máquina, los componentes de la máquina o equipos con los residuos municipales. Si es necesario, póngase en contacto con las autoridades locales para informarse sobre las opciones de eliminación que haya disponibles.

Si compra una nueva máquina o un aparato similar a su distribuidor, éste estará obligado en determinados países a eliminar correctamente su máquina usada.



21 SUBSANACIÓN DE ERRORES

Si no se ve capaz de llevar a cabo correctamente las reparaciones necesarias y/o no cuenta con la formación requerida, encomiende siempre a un especialista la subsanación del problema.

Error	Posible causa	Subsanación
El motor no arranca	• Secuencia de arranque incorrecta	• Ejecute la secuencia de arranque correcta
	• Filtro de aire sucio	• Limpie/reemplace el filtro de aire
	• Suministro de combustible ausente	• Llenado del depósito
	• Error en el conducto de combustible	• Compruebe si el conducto de combustible tiene dobleces o daños
	• El motor se ha ahogado	• Desenrosque, limpie y seque la bujía, a continuación, tire varias veces de la cuerda de arranque; vuelva a enroscar la bujía
	• Conector de la bujía no insertado	• Inserte el conector de la bujía
	• La bujía no tiene chispa	• Limpie/reemplace la bujía • Revise el cable de arranque
	• Válvula de carburante cerrada	• Abra la válvula de carburante
	• Nivel de aceite para motor insuficiente	• Controle el nivel de aceite
El motor arranca pero se ahora inmediatamente	• Ajustes incorrectos para el carburador (régimen de ralentí)	• Consulte al departamento de atención al cliente
La máquina funciona con interrupciones (traquetea)	• Carburador	• Consulte al departamento de atención al cliente
	• La bujía tiene hollín	• Limpie/reemplace la bujía. • Revise el conector de la bujía
La luz indicadora del aceite para motor brilla	• Controlar el nivel de aceite	• Rellene aceite
	• Demasiado/muy poco aceite	• Rellene con aceite
El piloto de control de sobrecarga está encendido	• Protección térmica activada	• Dejar que se enfríe la máquina
	• Protección de sobrecarga activada	• Consumidor demasiado grande
	• Protección contra cortocircuito activada	• Revise el consumidor



22 AVANT-PROPOS (FR)

Cher client, chère cliente !

Le présent manuel d'exploitation contient des informations et des remarques importantes relatives à la mise en service et à la manipulation du groupe électrogène ZIPPER ZI-STE3000IV, ci-après désigné par « machine » dans le présent document.



Le mode d'emploi fait partie intégrante de la machine et ne doit pas être retiré. Conservez-le à des fins ultérieures dans un endroit approprié et facilement accessible pour les utilisateurs (exploitants) et joignez-le à la machine si celle-ci est transmise à des tiers !

Veillez respecter les consignes de sécurité !

Respectez les consignes de sécurité et les mises en garde contre les dangers. Toute inobservation peut occasionner de graves blessures.

Nos produits peuvent légèrement diverger des illustrations et des contenus en raison du développement constant. Si vous décelez des erreurs, veuillez nous en informer.

Sous réserve de modifications techniques !

Contrôler la marchandise immédiatement après réception et noter toute réclamation lors de la prise en charge de la marchandise par le livreur !

Les dommages de transport doivent nous être signalés séparément dans les 24 heures.

ZIPPER MASCHINEN GmbH décline toute garantie pour les dommages liés au transport non-signalés.

Droits d'auteur

© 2022

Cette documentation est protégée par droit d'auteur. Tous droits réservés !

En particulier, la réimpression, la traduction et l'extrait de photographies et d'illustrations feront l'objet de poursuites judiciaires.

Le tribunal de Linz ou le tribunal compétent pour 4707 Schlüsslberg est considéré comme le tribunal compétent.

Adresse du service client

ZIPPER MASCHINEN GmbH

Gewerbepark 8, A-4707 Schlüsslberg
AUSTRIA

Tel. : +43 7248 61116-700

info@zipper-maschinen.at



23 SECURITE

Cette section contient des informations et des remarques importantes sur la mise en service et l'utilisation de la machine en toute sécurité.



Pour votre sécurité, veuillez lire le présent mode d'emploi avec assiduité avant la mise en service. Cela vous permet d'utiliser la machine en toute sécurité et d'éviter les malentendus ainsi que les dommages corporels et matériels. Respecter également les symboles et pictogrammes utilisés sur la machine ainsi que les consignes de sécurité et de danger !

23.1 Utilisation conforme

La machine est exclusivement destinée aux tâches suivantes :

Pour l'utilisation d'appareils électriques dont la puissance maximale se situe dans les indications de puissance du générateur et dont l'aptitude est disponible selon les indications respectives du fabricant de ces appareils. Il faut tenir compte d'un courant de démarrage plus élevé des consommateurs inductifs.

AVIS



ZIPPER MASCHINEN GmbH décline toute responsabilité ou garantie pour une utilisation différente ou dépassant ce cadre et pour les dommages matériels ou corporels qui en résulteraient.

23.1.1 Restrictions techniques

La machine est conçue pour être utilisée dans les conditions suivantes :

Humidité relative :	max. 70 %
Température (exploitation)	+5 °C à +40 °C
Température (stockage, transport)	-20 °C à +55 °C
Hauteur	1500m au-dessus du niveau de la mer

23.1.2 Applications interdites / Mauvaises applications dangereuses

- Exploitation de la machine sans aptitude physique et mentale adéquate.
- Exploitation de la machine en l'absence de connaissance du mode d'emploi.
- Modification de la construction de la machine.
- Exploitation de la machine dans des conditions humides et pluvieuses.
- Utilisation de la machine les mains mouillées.
- Exploitation de la machine dans un environnement explosif.
- Ne pas fumer lorsque la machine est en marche.
- Exploitation de la machine à l'intérieur ou dans des endroits fermés.
- Ne jamais connecter la machine au réseau (prise de courant) !
- Ne jamais connecter 2 groupes électrogènes ensemble !
- Exploitation de la machine en dehors des limites techniques spécifiées dans ce manuel.
- Retrait des marquages de sécurité apposés sur la machine.
- Modification, contournement ou désactivation des dispositifs de sécurité de la machine.
- Ne jamais laisser la machine sans surveillance, surtout lorsque des enfants se trouvent à proximité !

L'utilisation non-conforme ou le non-respect des explications et instructions données dans ce manuel entraîne l'expiration de toutes les demandes de garantie et d'indemnisation à l'encontre de Zipper Maschinen GmbH.

23.2 Exigences des utilisateurs

La machine est conçue pour être utilisée par une seule personne. Les conditions préalables à l'utilisation de la machine sont l'aptitude physique et mentale ainsi que la connaissance et la compréhension du mode d'emploi. Les personnes qui, en raison de leurs capacités physiques, sensorielles ou mentales ou de leur inexpérience ou manque de connaissances, ne sont pas compétentes pour exploiter la machine en toute sécurité ne doivent pas l'utiliser sans la supervision ou les instructions d'une personne responsable.



Veillez noter que les lois et réglementations locales en vigueur peuvent déterminer l'âge minimum de l'opérateur et restreindre l'utilisation de cette machine !

Les travaux sur les composants ou équipements électriques ne doivent être effectués que par un électricien qualifié ou sous la supervision et la surveillance d'un électricien qualifié.

Les règles de sécurité électrique en vigueur sur le site doivent être respectées.

Mettre votre équipement de protection individuelle avant de travailler sur la machine.

23.3 Consignes générales de sécurité

Afin d'éviter les dysfonctionnements, les dommages et les risques pour la santé lors du travail avec la machine, les points suivants doivent être respectés, en plus des règles générales pour un travail en toute sécurité :

- Vérifier l'intégralité et le fonctionnement de la machine avant de la mettre en service. Utiliser la machine uniquement si les protections et autres dispositifs de séparation et les divers dispositifs de protection non séparateurs requis pour l'usinage sont installés.
- Veiller à ce que les dispositifs de sécurité soient en bon état de fonctionnement et soient correctement entretenus.
- Choisir une surface plane et sans vibration comme site d'installation.
- Assurer qu'il y a suffisamment d'espace autour de la machine !
- Assurer des conditions d'éclairage adéquates sur le lieu de travail pour éviter les effets stroboscopiques !
- Assurer un environnement de travail propre.
- Veiller à ce que la zone autour de la machine soit libre d'obstacles.
- Retirer l'outil de réglage avant de mettre la machine en marche.
- Ne jamais laisser la machine en marche sans surveillance. Éteindre la machine avant de quitter la zone de travail et la protéger contre tout redémarrage involontaire ou non autorisé.
- La machine ne doit être utilisée, entretenue ou réparée que par des personnes qui la connaissent et qui ont été informées des risques inhérents au cours des travaux.
- S'assurer que les personnes non autorisées se tiennent à une distance appropriée de la machine, et maintenir en particulier les enfants éloignés de la machine.
- Travailler toujours avec soin et prudence et ne jamais utiliser de force excessive.
- Ne pas surcharger la machine !
- Porter un équipement de protection individuelle approprié (protection auditive, etc.).
- Ne jamais porter de bijoux, de vêtements amples, de cravates ou de cheveux longs et détachés lorsque vous travaillez sur la machine (par ex. cravate, écharpe).
- Ne pas travailler sur la machine si vous êtes fatigué, déconcentré ou sous l'influence de médicaments, d'alcool ou de drogues !
- Ne pas utiliser l'appareil dans des zones où les vapeurs de peinture, de solvants ou de liquides inflammables présentent un danger potentiel (risque d'incendie ou d'explosion !).
- Avant de procéder à des travaux de réglage, de transformation, de nettoyage, de maintenance ou d'entretien, etc. Avant de commencer à travailler sur la machine, attendre que tous les outils ou pièces de la machine soient complètement immobilisés et protéger la machine contre tout redémarrage involontaire.
- Les panneaux d'avertissement et/ou autocollants d'avertissement illisibles ou retirés sur la machine doivent être remplacés immédiatement !

23.4 Sécurité électrique

- Avant la mise en service, il convient de vérifier la machine et son équipement électrique (y compris le câble d'alimentation et la fiche) afin de s'assurer qu'il n'y a pas de défaut.
- Utiliser uniquement des rallonges appropriées. En cas d'utilisation de rallonges ou de réseaux de distribution mobiles, il faut veiller à ce que la valeur de la résistance ne dépasse pas 1,5 Ω . En règle générale, la longueur totale des câbles ne devrait pas dépasser 60 m pour une section de 1,5 mm² et 100 m pour une section de 2,5 mm².
- Compte tenu des contraintes mécaniques élevées, il convient d'utiliser exclusivement des câbles à gaine en caoutchouc résistants (CEI 245) ou un équipement équivalent.
- Un câble endommagé ou vrillé augmente le danger de choc électrique. Manipuler le câble avec précaution. Ne jamais utiliser le câble pour porter, tirer, ou débrancher la machine. Maintenir le câble éloigné de source de chaleur, d'huile, d'arrête coupante ou de parties mobiles.
- Utiliser la machine uniquement si l'interrupteur MARCHE-ARRÊT est dans un état parfait.



23.5 Instructions spéciales de sécurité pour cette machine

- Ne pas utiliser la machine sous la pluie, en présence d'humidité ou en cas d'humidité élevée de l'air.
DANGER DE CHOC ÉLECTRIQUE ! DANGER DE MORT !
- Utiliser la machine uniquement à l'extérieur. Toujours veiller à ce qu'il y ait un apport d'air frais suffisant ainsi qu'une évacuation de la chaleur dans la zone de travail.
- Placer la machine à au moins 1 m des murs ou des appareils connectés.
- Placer la machine sur un sol stable et nivelé. Il est interdit de tourner et d'incliner ou de déplacer un objet en cours de fonctionnement.
- Ne jamais raccorder directement la machine à un autre réseau d'alimentation en énergie (par exemple l'alimentation publique, d'autres groupes électrogènes, ...).

23.6 Consignes de sécurité pour les machines équipées d'un moteur à combustion interne

- Aucune modification ne peut être effectuée aux réglages du moteur et de la machine.
- Ne faites fonctionner que les appareils électriques dont la puissance maximale est conforme aux spécifications de la machine.
- La machine est protégée contre la pénurie d'huile. Si le niveau d'huile est trop bas, il n'est pas possible de démarrer la machine.
- Risque de brûlure ! Pendant le fonctionnement, des fumées chaudes s'échappent et les pièces de la machine telles que le pot d'échappement et le moteur deviennent chaudes.
- Après l'exploitation, la machine doit refroidir. Sinon, il y a un risque important de brûlures.
- Ne jamais placer la machine chaude dans de l'herbe sèche ou sur d'autres matériaux inflammables.
- Ne jamais couvrir la machine en marche.
- Veiller à ce que la zone autour du silencieux soit toujours exempte de substances étrangères telles que les feuilles, le papier, le carton, etc. Un silencieux chaud pourrait enflammer ces substances et provoquer un incendie.
- Ne pas toucher la cosse de la bougie lorsque le moteur tourne (décharge électrique !).
- ATTENTION : L'essence est très inflammable !
- Couper le moteur avant de faire le plein.
- Interdiction d'ouvrir le bouchon du réservoir en cours de fonctionnement ou lorsqu'il est chaud. Le carburant et les vapeurs de carburant qui s'échappent peuvent s'enflammer au contact des parties chaudes de l'appareil.
- Il est interdit de fumer et de faire du feu en plein air pendant le ravitaillement.
- Ne pas faire le plein si le moteur et le carburateur sont encore très chauds.
- Faire le plein uniquement à l'extérieur ou dans des pièces bien ventilées.
- Éviter tout contact avec la peau et les vêtements (risque d'incendie !).
- Après le ravitaillement, fermer hermétiquement le bouchon du réservoir de carburant et vérifier qu'il n'y a pas de fuites.
- Commencer la procédure à au moins 3 m de l'emplacement du réservoir.
- Le carburant renversé doit être essuyé immédiatement.
- Veiller à ne pas renverser de carburant. Si du carburant a débordé, il ne faut pas essayer de faire démarrer le moteur. La machine doit plutôt être enlevée de la surface contaminée par le carburant. Toute tentative d'allumage doit être évitée tant que les vapeurs d'essence qui en résultent ne se sont pas évaporées.
- Un réservoir de carburant ou d'autres bouchons de réservoir endommagés doivent être remplacés.
- Vérifier régulièrement si la conduite et le réservoir de carburant présentent des fuites ou des fissures. Ne pas faire fonctionner la machine si des fuites dans le circuit de carburant sont connues.
- Une fois l'opération terminée, fermer le robinet de carburant.
- L'essence doit être stockée uniquement dans des récipients spécialement conçus à cet effet.
- Ne pas utiliser la machine à l'intérieur ou à proximité de fenêtres et de systèmes de ventilation ouverts ou dans un environnement hautement inflammable.
- Les gaz d'échappement contiennent du monoxyde de carbone toxique. La sollicitation peut causer la perte de conscience et la mort.
- Aucune autre personne, en particulier les enfants ou les animaux domestiques, n'est autorisée dans un rayon de 5 m !



23.7 Mise en garde contre les dangers

23.7.1 Risques résiduels

En dépit d'une utilisation conforme, certains facteurs de risque ne peuvent pas être entièrement écartés.

- **Risque de brûlure :**
Le contact avec le silencieux, l'échappement et d'autres composants chauffants de la machine peut provoquer de graves brûlures après un fonctionnement continu prolongé ou lorsque le moteur est chaud.
- **Risques d'incendie et d'explosion**
L'essence est très inflammable et explosive dans certaines conditions.
NE JAMAIS faire le plein de carburant ou d'huile moteur lorsque la machine est en marche ou chaude.
Lors du ravitaillement en carburant et dans les endroits où le carburant est entreposé, ne pas fumer et tenir les flammes nues ou les étincelles à l'écart.
Ne pas remplir trop le réservoir de carburant et éviter de renverser le carburant lors du ravitaillement. Si de l'essence a été renversée, s'assurer que cette zone est complètement sèche/nettoyée avant de démarrer le moteur.
S'assurer que le couvercle de réservoir est bien refermé après le ravitaillement.
- **Risques chimiques**
Ne jamais faire fonctionner ou ravitailler en carburant un moteur à essence ou diesel dans un endroit confiné sans ventilation adéquate.
Les gaz d'échappement de monoxyde de carbone des unités d'entraînement internes du moteur à combustion peuvent causer des dommages à la santé et la mort par inhalation dans des espaces restreints. Pour cette raison, ne pas utiliser la machine que dans des locaux bien aérés ou à l'extérieur.
Les combustibles liquides peuvent causer de graves dommages à la peau et à l'environnement.
- **Danger dû au courant électrique**
Un contact électrique direct peut entraîner un choc électrique. Ne jamais toucher avec les mains mouillées.
Assurez-vous que l'appareil est suffisamment mis à la terre.
- **Lésions auditives**
Un séjour prolongé à proximité immédiate de la machine en marche peut provoquer des lésions auditives.
Utiliser une protection acoustique !

23.7.2 Situations de danger

En raison de la conception et de la construction de la machine, des situations dangereuses peuvent se produire, identifiées comme suit dans le présent mode d'emploi :

DANGER



Une consigne de sécurité de ce type indique une situation dangereuse imminente qui, si elle n'est pas évitée, peut entraîner la mort ou des blessures graves.

AVERTISSEMENT



Ce type de consigne de sécurité indique une situation potentiellement dangereuse qui, si elle n'est pas évitée, peut entraîner des blessures graves ou même la mort.

PRUDENCE



Une consigne de sécurité de ce type indique une situation potentiellement dangereuse qui peut entraîner des blessures légères ou modérées si elle ne sont pas évitées.

AVIS



Une note de sécurité de ce type indique une situation potentiellement dangereuse qui, si elle n'est pas évitée, peut entraîner des dommages matériels.



Indépendamment de toutes les consignes de sécurité, leur bon sens et leur adéquation technique/formation correspondante sont et restent le facteur de sécurité le plus important pour un fonctionnement sans erreur de la machine. **La sécurité au travail dépend de vous !**

24 TRANSPORT

- Couper le moteur. Ne jamais transporter la machine lorsqu'elle est en marche !
- Veiller à ce que le bouton MARCHE/ARRÊT et le robinet de carburant sont en position « OFF ».
- Après l'exploitation, laisser la machine refroidir au moins 15 minutes.

Transport de la machine avec véhicule :

- Veiller à ce qu'aucun carburant ne puisse s'échapper du réservoir. Veiller à ce que le couvercle de réservoir soit fermé correctement.
- Lors du transport de la machine avec un véhicule, s'assurer que le chargement est correctement arrimé ! La machine doit être portée et transportée en position verticale afin d'éviter toute fuite d'huile ou de carburant.
- Si la machine se trouve dans un véhicule, le moteur ne doit pas être démarré. Retirer la machine du véhicule et la faire fonctionner uniquement en plein air.
- Protéger la machine contre la chaleur excessive pendant le transport. Si la machine reste pendant une période prolongée dans un véhicule fermé, le carburant peut s'enflammer en raison d'une surchauffe.

25 FONCTIONNEMENT

Faire fonctionner la machine uniquement dans un bon état de fonctionnement. Avant chaque fonctionnement, réaliser un contrôle visuel de la machine.

25.1 Activités préparatoires

25.1.1 Vérifier l'étendue de la livraison

Dès réception de la livraison, vérifier que toutes les pièces sont en bon état. Signaler immédiatement tout dommage ou pièce manquante à votre revendeur ou à votre entreprise de transport. Les dommages visibles dus au transport doivent également être signalés immédiatement sur le bon de livraison conformément aux dispositions de la garantie, faute de quoi la marchandise est réputée avoir été correctement acceptée.



25.1.2 Exigences relatives à l'emplacement de montage

Placer la machine sur une surface plane et solide afin d'éviter qu'elle ne bascule.

Lors du dimensionnement de l'espace requis, il faut tenir compte du fait que l'utilisation de la machine doivent être possibles à tout moment sans restrictions.

25.2 Liste de contrôle avant la mise en service

25.2.1 Vérifier le niveau d'huile moteur

AVIS	
	La machine est livrée sans aucun consommable ! Avant la première mise en service, il faut faire le plein d'huile moteur 15W40 ! 

AVIS	
	Un niveau d'huile trop bas endommage le moteur et réduit la durée de vie de la machine. Par conséquent, vérifier le niveau d'huile moteur avant chaque démarrage et faire l'appoint d'huile moteur si nécessaire.

AVIS : Le moteur ne démarre pas avec une faible quantité d'huile (témoin lumineux d'huile moteur allumé). Voir le chapitre Maintenance => Vidange d'huile moteur

25.2.2 Vérification du niveau de carburant dans le réservoir de carburant

AVIS	
	Respecter les consignes de sécurité pour le contrôle du carburant. Filtrer le carburant pendant le ravitaillement afin d'empêcher les particules étrangères de pénétrer dans la chambre de combustion. Essuyer tout déversement de carburant.

**AVERTISSEMENT**

Ne jamais faire le plein de carburant lorsque le moteur est en marche !

 <p>Niveau de remplissage E=vide F=plein</p>	<ul style="list-style-type: none">• Placez la machine sur une surface plane.• Ouvrir le couvercle du réservoir (1).• Contrôler le filtre à carburant (2). <p>AVIS : Ne jamais faire le plein sans filtre à carburant !</p> <ul style="list-style-type: none">• Faire le plein d'essence sans plomb jusqu'au niveau max. de remplissage (F=plein).• Refermer hermétiquement le couvercle du réservoir (1) après le ravitaillement.
---------------------------------------------------------------------------------------------------------------------------------------	-------------------------------------------------------------------------------------------------------------------------------------------------------------------------------------------------------------------------------------------------------------------------------------------------------------------------------------------------------------------------------------------------------------------------------------------------------------------------------------------------

25.23 Mise à la terre

La machine est réalisée avec la mesure de protection séparation de protection avec compensation de potentiel dans le réseau IT. Une mise à la terre au moyen d'une vis de mise à la terre et d'un piquet de terre est donc conçue pour dissiper les charges statiques. Pour cela, relier la prise de terre du groupe électrogène à un piquet de terre (section du câble de terre 16mm²). Si d'autres mesures de protection sont nécessaires, les clarifier avec un électricien spécialisé et les faire documenter afin d'en vérifier l'efficacité.

25.3 Informations sur la première mise en service**25.3.1 Test de fonctionnement de première mise en service**

Lors de la première mise en service, le moteur doit être ménagé.

- Laisser la machine tourner au ralenti pendant environ 3 minutes. Ne pas brancher d'appareil.
- Attention aux bruits anormaux.
- Faire attention aux gaz d'échappement (trop noirs, trop blancs) ?

Si tous ces points concordent, la machine peut continuer à fonctionner après ces 3 minutes, sinon elle doit être arrêtée immédiatement et les causes doivent être déterminées.

25.4 Mise sous tension de la machine par un non-spécialiste en électrotechnique

Pour cela, les exigences suivantes doivent être remplies :

- La machine est contrôlée à intervalles réguliers par un électricien qualifié (recommandé tous les six mois).
- Les rallonges et les câbles de raccordement ainsi que les fiches/prises de courant doivent être contrôlés régulièrement pour s'assurer qu'ils ne présentent pas de dommages mécaniques.
- Seuls les câbles et les lignes qui sont durablement adaptés à l'utilisation prévue peuvent être utilisés.

25.5 Instructions d'utilisation**AVIS**

- Toujours placer la machine sur une surface ferme et plane ! Il est interdit de tourner et d'incliner ou de déplacer un objet en cours de fonctionnement.
- Vérifier toujours les niveaux d'huile moteur et de carburant avant de démarrer.
- Ne pas brancher le consommateur tant que la machine ne fonctionne pas à plein régime. Débrancher le consommateur avant d'éteindre la machine.
- Les consommateurs connectés doivent être en parfait état.
- Les longueurs de câble vers le consommateur doivent être aussi courtes que possible.



AVIS: Pendant une durée de 5 minutes, la machine peut fournir une puissance maximale. En cas de fonctionnement continu, la puissance nominale indiquée ne doit pas être dépassée.

25.5.1 Exploitation de la machine à plus de 1500 m du niveau de la mer

- En cas d'utilisation en altitude, la teneur en oxygène de l'air étant plus faible, le mélange air/carburant devient trop dense. Cela entraîne une perte de puissance, une augmentation de la consommation de carburant, une usure rapide des bougies et un démarrage difficile de la machine.

25.5.2 Raccordement des appareils

- Avant de raccorder un appareil à la machine, veuillez vérifier qu'il est en bon état.
- Si vous remarquez qu'un appareil raccordé se comporte de manière anormale, qu'il fournit de mauvaises performances, etc. éteignez immédiatement la machine et débranchez l'appareil de la machine. Vérifiez si l'appareil est défectueux ou si la capacité de puissance électrique de la machine a été surchargée par l'appareil.
- La puissance maximale des appareils raccordés doit se situer dans les limites de la puissance indiquée pour la machine.

AVIS: Un dépassement momentané de la capacité de puissance normalisée de la machine est possible, mais il réduit sa durée de vie en cas de dépassement répété.

Veuillez consulter les indications de puissance sur les appareils raccordés, elles se trouvent généralement à côté du numéro de série ou de fabrication.



Veuillez tenir compte du fait suivant : Les appareils de réfrigération, par exemple, ont besoin, lors de leur mise en marche, d'un courant de démarrage jusqu'à 5 fois supérieur à leur consommation nominale !

AVIS: En cas de surcharge persistante de la machine ou de survenance d'un court-circuit, l'alimentation électrique des appareils raccordés est interrompue. Dans ce cas, le voyant de contrôle de surcharge s'allume de manière permanente. Dans ce cas, éteindre la machine et contrôler le problème.

25.6 Utilisation

25.6.1 Mise en marche de la machine

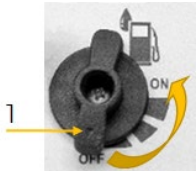
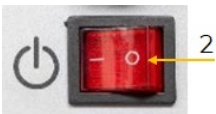
AVIS: Si un appareil est branché, le débrancher.

	<ul style="list-style-type: none">• Mettre le robinet de carburant (1) en position « ON ».
	<ul style="list-style-type: none">• Allumer l'interrupteur MARCHE-ARRÊT (2) (Position « I »).
	<ul style="list-style-type: none">• Pour un démarrage à froid, mettre le choke (3) en position « START ».• Si le moteur tourne sans brouter, mettre le choke (3) en position « RUN »• Pour un démarrage à chaud (le moteur a déjà tourné et est encore chaud), mettre le choke (3) en position « RUN ».• Si la machine ne démarre pas après 5 essais, mettre le choke en « START » et réessayer.



- Démarrer le moteur avec le cordon de démarrage (4). Saisir le cordon du démarreur (4) et le tirer lentement. La résistance devient la plus forte à un certain point. Ce point correspond au point de compression. Laisser la corde revenir légèrement en arrière à partir de ce point, puis la tirer d'un coup sec. Ramener lentement la poignée de la manette du cordon de démarrage (4).
Si le moteur ne démarre pas, essayer à nouveau.
Démarrage normal : 3 à 4 tentatives

25.62 Arrêt de la machine

PRUDENCE



En cas d'urgence, éteindre rapidement la machine à l'aide de l'interrupteur MARCHE/ARRÊT.

Dans des circonstances normales, éteindre la machine comme suit :

- Éteindre tous les appareils branchés et les débrancher de la machine.
- Laisser la machine fonctionner pendant un certain temps sans appareils branchés pour qu'elle refroidisse.
- Arrêter l'interrupteur MARCHE-ARRÊT (position « 0 »).
- En cas de temps d'arrêt prolongé, laisser la machine fonctionner quelques instants sans appareil raccordé afin qu'elle refroidisse.
- Mettre le robinet de carburant en position « OFF ». Le moteur tourne jusqu'à ce que le carburant restant dans le carburateur soit épuisé.
- Mettre l'interrupteur MARCHE-ARRÊT en position « 0 ».

25.63 Mode ECO



Le mode ECO est recommandé pour minimiser la consommation de carburant pendant l'utilisation.

Le régime du moteur est automatiquement maintenu à un niveau bas lorsque les appareils sont déconnectés, et ne revient à un régime plus élevé que lorsque les appareils sont rebranchés.

AVIS : En cas de faible puissance de sortie, il est possible de passer en mode ECO (interrupteur (1) en position « I »)

En cas de puissance de sortie élevée et de fonctionnement en courant continu, le mode ECO doit toujours être désactivé (interrupteur (1) en position « 0 »).

25.64 Manche télescopique



- En appuyant sur le bouton de verrouillage (2), il est possible de régler la longueur de la poignée télescopique (1).

25.7 Fonctionnement AC

1. S'assurer que le voyant d'état vert (fonctionnement) s'allume après le démarrage du moteur. Ce voyant indique que la machine fonctionne correctement.
2. Vérifier que l'interrupteur MARCHE/ARRÊT des appareils à utiliser est réglé sur « ARRÊT ».





3. Brancher l'appareil sur la prise de courant alternatif.
4. Démarrer l'appareil.

AVIS : En cas de raccordement de plusieurs appareils, les brancher dans l'ordre décroissant de la consommation en kW !

25.8 Fonctionnement en courant continu

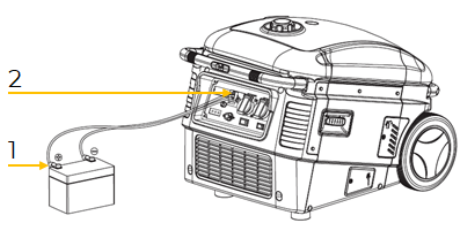
Fonction de charge D12 V pour les batteries : Respecter les instructions et les consignes du fabricant des batteries avant de les utiliser. Si les courants/tensions de charge indiqués pour la machine ne sont pas autorisés ou ne sont pas connus pour votre batterie, charger la batterie à l'aide d'un chargeur de batterie afin d'éviter tout dommage.

	<ol style="list-style-type: none">1. Désactiver le mode ECO pendant le fonctionnement en courant continu. (Interrupteur en position « 0 »).2. Brancher d'abord le câble de recharge à la prise DC de la machine.3. Ensuite, brancher le câble de charge sur les bornes de la batterie.4. Mettre la machine en route. <p>AVIS :</p> <ul style="list-style-type: none">• Ne pas recharger des batteries intégrées.• Ne pas inverser les pôles du câble de recharge, vous risquez d'endommager gravement la machine ou la batterie.• Lors du débranchement du câble de recharge, commencer par la batterie.• La batterie contient des acides (électrolyte). Tout contact avec la peau ou les yeux provoque de graves brûlures. Utiliser un masque, une protection oculaire et des vêtements de protection.
	<p>AVIS : Les connexions AC et DC peuvent être utilisées simultanément.</p> <p>Une surcharge du circuit de courant continu peut entraîner l'activation du disjoncteur DC 12V (1) (Le ressort de pression du disjoncteur saute haut).</p> <p>Si cela se produit, attendre quelques minutes. Pour reprendre le fonctionnement, appuyer sur le disjoncteur DC 12 V (1).</p>

26 NETTOYAGE, ENTRETIEN, ENTREPOSAGE, ELIMINATION

AVERTISSEMENT



Avant d'effectuer des travaux de maintenance, mettre la machine hors service, la laisser refroidir et la protéger contre toute remise en service intempestive !

AVERTISSEMENT :

Une maintenance ou un entretien insuffisants ainsi qu'une remise en état incorrecte avant la mise en service de la machine peuvent entraîner des blessures graves, voire mortelles ! En conséquence, prendre particulièrement au sérieux les consignes de sécurité et les instructions d'utilisation et d'entretien.

Les activités de réparation doivent être réalisées uniquement par du personnel qualifié !

AVIS :

Empêcher toute mise en marche involontaire de la machine en coupant l'alimentation en carburant (robinet de carburant en position « OFF ») ainsi qu'en coupant l'étincelle d'allumage (retirer la cosse de la bougie d'allumage).



26.1 Nettoyage

Un nettoyage régulier garantit la longue durée de vie de votre machine et est une condition préalable à son fonctionnement en toute sécurité.

AVIS : L'utilisation de solvants, de produits chimiques agressifs ou de produits abrasifs peut entraîner des dommages sur les pièces en plastique de la machine !

Par conséquent, la règle est la suivante : Utiliser uniquement de l'eau et, si nécessaire, des détergents doux pour le nettoyage.

- Nous recommandons de nettoyer la machine directement après chaque utilisation.
- Veiller à ce que les dispositifs de protection, les bouches d'aération et le boîtier du moteur soient aussi exempts que possible de poussière et de saleté.
- Nettoyer le boîtier de l'appareil avec un chiffon humide et, si nécessaire, avec un détergent commercial ou souffler à l'air comprimé à basse pression.
- Veiller à ce que l'eau ne pénètre pas à l'intérieur de l'appareil.

26.2 Maintenance

La machine nécessite peu d'entretien et seules quelques pièces doivent être réparées. Les pannes ou les défauts susceptibles d'affecter votre sécurité doivent être éliminés immédiatement !

- Avant chaque opération, vérifiez le parfait état des dispositifs de sécurité.
- Vérifier régulièrement que les étiquettes d'avertissement et de sécurité sur la machine sont en bon état et lisibles.
- Utiliser uniquement des outils appropriés et adéquats.
- N'utiliser que les pièces de rechange d'origine recommandées par le fabricant.

2621 Plan de maintenance

Le type et le degré d'usure des machines dépendent dans une large mesure des conditions de fonctionnement. Les intervalles énumérés ci-dessous s'appliquent lorsque la machine est utilisée dans les limites techniques :

		Avant chaque mise en service	Pour une machine neuve après 1 mois ou 5 heures de travail	Tous les 3 mois ou 25 h de service	Tous les 6 mois ou 50 h de service	Chaque année ou toutes les 100 h de service	Tous les deux ans ou toutes les 250 heures de services
Huile du moteur	Contrôler le niveau	X					
	Remplacer		X		X		
Filtre à air	Contrôler	X					
	Remplacer				X (1)		
Bougie d'allumage	Contrôler					X	
	Remplacer						X
Réservoir et filtre d'essence	Contrôler	X					
	Remplacer				X (2)		

2622 Vidanger l'huile moteur

AVIS



L'huile moteur et les carburants sont toxiques et ne doivent pas être rejetés dans l'environnement ! Suivez les instructions du fabricant et, si nécessaire, contactez vos autorités locales pour obtenir des informations sur l'élimination appropriée.

Vidanger l'huile usagée tant qu'elle est encore chaude du fait du fonctionnement de la machine (elle s'écoule mieux).

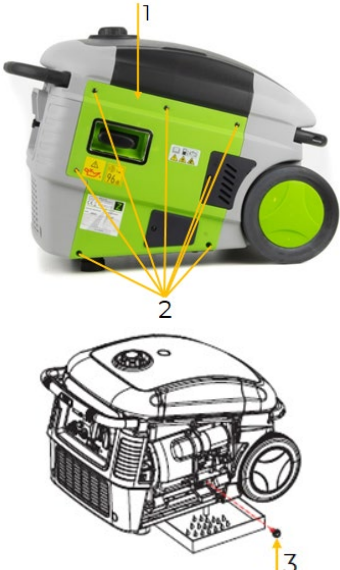
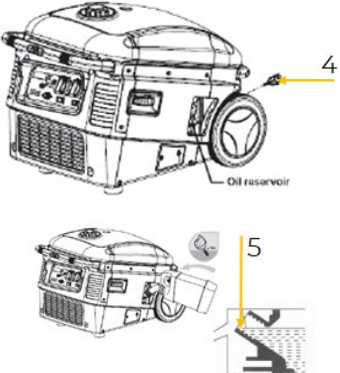

	<ul style="list-style-type: none">• Placer la machine sur une surface plane.• Desserrer les vis (2) et retirer le capot d'accès au moteur (1).• Ouvrir le bouchon de vidange d'huile moteur (3).• Vidanger l'huile dans un récipient approprié.• Refermer le bouchon de vidange d'huile moteur (3).
	<ul style="list-style-type: none">• Dévisser la jauge d'huile (4).• Remplir d'huile moteur neuve et contrôler le niveau d'huile avec la jauge d'huile (4) (pour le type et la quantité d'huile moteur, voir les caractéristiques techniques).• Si le niveau est correct (5), revisser la jauge d'huile (4).• Nettoyer les résidus d'huile avec un chiffon.• Revisser le capot d'accès au moteur (1).• Placer la machine sur une surface plane et démarrer le moteur. Si le niveau d'huile est suffisant, le témoin d'huile du moteur n'est pas activé.

2623 Filtre à air

AVIS : Ne jamais utiliser la machine sans filtre à air ou avec un filtre à air non entretenu !

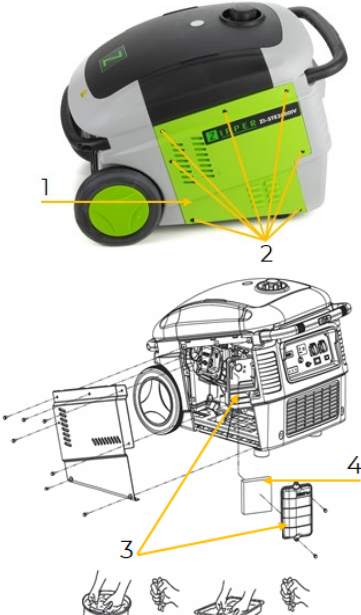
	<ul style="list-style-type: none">• Desserrer les vis (2) du couvercle latéral et retirer le couvercle (1).• Desserrer les vis du couvercle du filtre à air (3) et retirer le couvercle.• Enlever le filtre à air (4).• Nettoyer le filtre à air (4) à l'eau savonneuse, puis le rincer à l'eau claire et le laisser bien sécher avant de le réinstaller.• L'assemblage est réalisé dans l'ordre inverse.
-------------------------------------------------------------------------------------	-------------------------------------------------------------------------------------------------------------------------------------------------------------------------------------------------------------------------------------------------------------------------------------------------------------------------------------------------------------------------------------------------------------------------------------------------------------



26.24 Bougie d'allumage

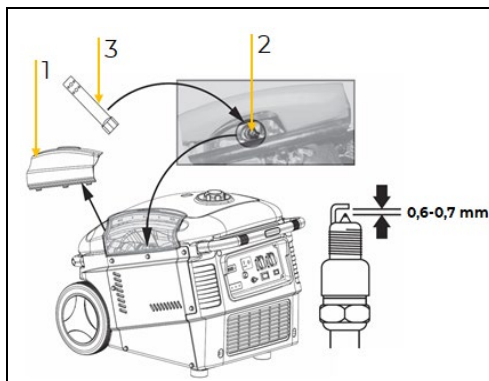

- Ouvrir l'accès à la bougie d'allumage (1).
- Retirer le connecteur de la bougie d'allumage par un mouvement rotatif.
- Dévisser la bougie d'allumage (2) à l'aide d'une clé à bougie (3).
- Vérifier pour la première fois que la bougie d'allumage n'est pas encrassée et la nettoyer avec une brosse métallique en cuivre si nécessaire.
- Vérifier l'écartement des électrodes (0,6 -0,7 mm)
- Remplacer la bougie d'allumage, le cas échéant.
- L'assemblage est réalisé dans l'ordre inverse.

26.3 Entreposage

Durée de stockage jusqu'à 1 mois :

- Aucune préparation particulière n'est nécessaire, il suffit de vérifier que le robinet de carburant et l'interrupteur MARCHE/ARRÊT sont bien sur « OFF ».

Durée de stockage supérieure à un mois :

- Vidanger le carburant. Pour ce faire, faire fonctionner la machine sans appareils connectés.
- Mettre le robinet de carburant en position « OFF ». Le moteur tourne jusqu'à ce que le carburant restant dans le carburateur soit épuisé.
- Mettre l'interrupteur MARCHE-ARRÊT en position « 0 ».
- Vider le réservoir de carburant. Pour cela, vidanger le carburant dans un récipient approprié afin qu'il ne soit pas déversé dans l'environnement.
- Stocker le carburant vidangé dans un récipient approprié.
- Lorsqu'elle n'est pas utilisée, stocker la machine refroidie dans un endroit bien ventilé, sec, à l'abri du gel et verrouillable. Veiller à ce que les personnes non autorisées, tout particulièrement les enfants, n'aient pas accès à la machine.

AVIS



Un mauvais entreposage peut endommager et détruire des composants importants. Ne stocker les pièces emballées ou non emballées que dans les conditions ambiantes prévues !

26.4 Élimination



Respecter les réglementations nationales en matière d'élimination des déchets. Ne jamais jeter la machine, les composants de la machine ou les matériaux d'exploitation dans les déchets résiduels. Si nécessaire, contacter les autorités locales pour connaître les options d'élimination disponibles.

En cas d'achat d'une machine neuve ou d'un appareil équivalent chez votre revendeur spécialisé, il est tenu, dans certains pays, de se débarrasser de votre ancienne machine de manière appropriée.

27 RESOLUTION DE PANNE

Si vous n'êtes pas en mesure d'effectuer correctement les réparations nécessaires et/ou si vous ne disposez pas des connaissances nécessaires, faites toujours appel à un spécialiste pour résoudre le problème.



Défaut	Cause possible	Résolution
Le moteur ne fonctionne pas	<ul style="list-style-type: none"> • Séquence incorrecte pendant la procédure de démarrage 	<ul style="list-style-type: none"> • Observer la séquence de démarrage correcte
	<ul style="list-style-type: none"> • Filtre à air sale 	<ul style="list-style-type: none"> • Nettoyer/remplacer le filtre à air
	<ul style="list-style-type: none"> • Manque d'approvisionnement en carburant 	<ul style="list-style-type: none"> • Ravitaillement
	<ul style="list-style-type: none"> • Défaut dans la conduite de carburant 	<ul style="list-style-type: none"> • Vérifier si la durit d'essence n'est pas pliée ou endommagée
	<ul style="list-style-type: none"> • Le moteur est noyé 	<ul style="list-style-type: none"> • Dévisser la bougie d'allumage, la nettoyer et la sécher, puis tirer le cordon du démarreur plusieurs fois, puis revisser la bougie
	<ul style="list-style-type: none"> • Cosse de bougie d'allumage non branché 	<ul style="list-style-type: none"> • Enficher la cosse de bougie d'allumage
	<ul style="list-style-type: none"> • Pas d'étincelle d'allumage 	<ul style="list-style-type: none"> • Nettoyer/remplacer les bougies d'allumage • Vérifier le câble d'allumage
	<ul style="list-style-type: none"> • Robinet de carburant fermé • Peu d'huile moteur 	<ul style="list-style-type: none"> • Ouvrir le robinet de carburant • Contrôler l'huile moteur
Le moteur démarre et cale immédiatement	<ul style="list-style-type: none"> • Mauvais réglage du carburateur (régime de ralenti) 	<ul style="list-style-type: none"> • S'adresser au département de service
La machine fonctionne avec des interruptions (broutage)	<ul style="list-style-type: none"> • Carburateur 	<ul style="list-style-type: none"> • S'adresser au département de service
	<ul style="list-style-type: none"> • La bougie d'allumage contient de la calamine 	<ul style="list-style-type: none"> • Nettoyer/remplacer les bougies d'allumage. • Vérifier la cosse de la bougie d'allumage
Témoin lumineux du moteur allumé	<ul style="list-style-type: none"> • Contrôler le niveau d'huile 	<ul style="list-style-type: none"> • Faire le plein d'huile moteur
	<ul style="list-style-type: none"> • Peu / aucun huile 	<ul style="list-style-type: none"> • Remplir d'huile moteur
Voyant de contrôle de la surcharge allumé	<ul style="list-style-type: none"> • Protection thermique activée 	<ul style="list-style-type: none"> • Laisser refroidir la machine
	<ul style="list-style-type: none"> • Protection contre les surcharges activée 	<ul style="list-style-type: none"> • Trop de consommation
	<ul style="list-style-type: none"> • Protection contre les courts-circuits activée 	<ul style="list-style-type: none"> • Vérifier le consommateur



28 PREDGOVOR (SL)

Spoštovani kupec!

Ta navodila za uporabo vsebujejo informacije in pomembne napotke za varen zagon in rokovanje z generatorjem ZIPPER ZI-STE3000IV, ki ga v nadaljevanju tega dokumenta imenujemo »stroj«.



Navodila za uporabo so sestavni del stroja in jih ni dovoljeno odstraniti. Shranite jih za kasnejšo uporabo na primernem, uporabniku (upravljavcu) lahko dostopnem mestu ter jih pri predaji stroja drugim priložite stroju!

Upoštevajte varnostne napotke!

Upoštevajte opozorila in varnostne napotke. Neupoštevanje lahko privede do poškodb.

Zaradi stalnega nadaljnega razvoja naših izdelkov se slike in vsebine lahko razlikujejo. Če odkrijete kakršne koli napake, nas, prosimo, o tem obvestite.

Pridržujemo si pravico do tehničnih sprememb!

Takoj po prejemu preverite celovitost in nepoškodovanost pošiljke ter pri morebitnih neskladnostih napišite pritožbe na dobavnico dobavitelja!

Škodo, nastalo pri transportu, nam javite ločeno v 24 urah po prejemu.

Za poškodbe pri transportu, ki jih ne omenite, podjetje ZIPPER MASCHINEN GmbH ne prevzema odgovornosti.

Avtorske pravice

© 2022

Ta dokumentacija je avtorsko zaščiteno delo. Vse pravice so pridržane!

Kršitve, kot so kopiranje, prevajanje in uporaba fotografij in slik, bodo sodno preganjane.

Sodno pristojnost ima deželno sodišče v Linzu ali sodišče, pristojno za 4707 Schlüsslberg.

Naslov oddelka za podporo strankam

ZIPPER MASCHINEN GmbH

Gewerbepark 8, A-4707 Schlüsslberg
AUSTRIA

Tel.: +43 7248 61116-700

info@zipper-maschinen.at



29 VARNOST

Ta razdelek vsebuje informacije in pomembne napotke za varno izročanje v obratovanje in rokovanje s strojem.



Za vašo varnost skrbno preberite ta navodila za uporabo pred prvim zagonom. To vam bo omogočilo varno uporabo stroja in preprečilo nesporazume ter telesne poškodbe in nastanek stvarne škode. Poleg tega upoštevajte vse na stroju nameščene simbole in piktograme ter varnostna opozorila in opozorila na nevarnosti!

29.1 Uporaba za predvideni namen

Stroj je namenjen izključno za naslednje dejavnosti:

Stroj je namenjen napajanju električnih naprav, katerih moč leži znotraj območja moči generatorja in za katere proizvajalec naprav navaja, da so primerne za delovanje z generatorjem. Upoštevati je treba visok zagnoski tok induktivnih porabnikov.

OBVESTILO



Podjetje ZIPPER MASCHINEN GmbH ne prevzema nikakršne odgovornosti in ne jamči v primeru drugačne uporabe ter iz nje rezultirajoče stvarne škode ali telesnih poškodb.

29.1.1 Tehnične omejitve

Stroj je namenjen uporabi v naslednjih pogojih:

Relativna vlažnost:	maks. 70 %
Temperatura (pri uporabi)	+5 °C do +40 °C
Temperatura (transport, skladiščenje)	-20 °C do +55 °C
Nadmorska višina	1500 m nad morsko gladino

29.1.2 Prepovedana uporaba/nevarna napačna uporaba

- Uporaba stroja brez primerne telesne in duševne sposobnosti.
- Uporaba stroja brez poznavanja navodil za uporabo.
- Sprememba konstrukcije stroja.
- Obratovanje stroja v vlažnem okolju in dežju.
- Upravljanje stroja z mokrimi rokami.
- Uporaba stroja v eksplozijsko ogroženih okoljih.
- Med delovanjem stroja ne kadite.
- Uporaba stroja v notranjih zaprtih prostorih.
- Generatorja nikoli ne priključujte na električno omrežje (električne vtičnice)!
- Nikoli ne vežite 2 generatorjev skupaj!
- Uporaba stroja izven v teh navodilih navedenih tehničnih omejitev.
- Odstranjevanje na stroj nameščenih varnostnih oznak.
- Spreminjanje, premoščanje ali onemogočanje varnostnih naprav stroja.
- Stroja ne puščajte brez nadzora, zlasti ne takrat, ko so v bližini otroci!

Neppravilna uporaba stroja oz. neupoštevanje besedil in napotkov, vsebovanih v teh navodilih, privede do izključitve vseh zahtevkov iz naslova garancije in povrnitve škode od podjetja Zipper Maschinen GmbH.

29.2 Zahteve za uporabnika

Stroj je predviden za uporabo s strani ene osebe. Pogoji za upravljanje stroja so telesna in duševna sposobnost ter poznavanje in razumevanje navodil za uporabo. Osebe, ki zaradi svojih telesnih, čutilnih ali duševnih sposobnosti ali neizkušenosti ali neznanja niso sposobne varno uporabljati stroja, tega ne smejo uporabljati, razen če jih nadzira in poučuje odgovorna oseba.



Upoštevajte, da lahko lokalno veljavni zakoni in predpisi določajo minimalno starost upravljavca in omejujejo uporabo tega stroja!

Dela na električnih komponentah ali opremi smejo izvajati samo električarji ali od njih poučene osebe.

Treba je upoštevati lokalno veljavne predpise glede varnosti električnih naprav.

Pred pričetkom dela si nadenite osebno varovalno opremo.

29.3 Splošni varnostni napotki

Za preprečevanje nepravilnega delovanja, nastanka stvarne škode in škode za zdravje, je treba pri delu s strojem poleg splošnih pravil za varno delo upoštevati še naslednje točke:

- Pred prvim zagonom preverite celovitost in delovanje stroja. Stroj uporabljajte le, če so nameščene za delo potrebne odklopne varovalne naprave in druge varovalne naprave in druga varovala.
- Zaščitne naprave morajo biti v brezhibnem stanju in pravilno vzdrževane.
- Stroj postavite na ravno podlago brez prisotnosti vibracij.
- Poskrbite, da bo okrog stroja dovolj prostora!
- Delovno mesto naj bo primerno osvetljeno, da se preprečijo stroboskopski učinki.
- Delovno okolje ohranjajte v čistem in urejenem stanju.
- Področje okoli stroja mora biti prosto in brez ovir.
- Pred vklopom stroja odstranite orodje za nastavitvev.
- Delujočega stroja nikoli ne puščajte brez nadzora. Preden zapustite delovno območje, izključite stroj in ga zavarujte pred nenamernim oz. nedovoljenim vklopom.
- Stroj lahko uporabljajo, vzdržujejo ali popravljajo le osebe, ki so seznanjene s strojem in poučene o nevarnostih, ki spremljajo ta dela.
- Nepooblaščen osebe naj ostajajo na primerni varnostni razdalji od stroja. Zlasti preprečite dostop k stroju otrokom.
- Pri delu vedno mislite na potrebno previdnost in ne delajte s prevelikimi silami.
- Stroja ne preobremenjujte!
- Nosite primerno varovalno opremo (zaščito sluha itd.).
- Pri delih na stroju ne nosite visečega nakita, ohlapnih oblačil ali dodatkov k oblačilom.
- Ne izvajajte nikakršnih del na stroju, če ste utrujeni, nezbrani ali pod vplivom zdravil, alkohola ali mamil.
- Stroja ne uporabljajte v področjih, kjer lahko hlapi barv, topil ali vnetljivih tekočin predstavljajo potencialno nevarnost (nevarnost požara oz. eksplozije).
- Pred nastavljanjem, spreminjanjem opreme, čiščenjem, vzdrževanjem ali popravili itd. Pred pričetkom del na stroju počakajte, da se vsa orodja oz. deli stroja v celoti zaustavijo in zavarujte stroj pred nenamernim ponovnim vklopom.
- Opozorilne tablice in/ali nalepke, ki so nečitljive ali so bile odstranjene, je treba nemudoma obnoviti!

29.4 Varnost električne opreme

- Pred zagonom je treba preveriti stroj in električno opremo (vključno s kabli in vtiči) glede prisotnosti morebitnih okvar.
- Uporabljajte le primerne kabselske podaljške. Pri uporabi kabselskih podaljškov ali premičnih razdelilnih omrežij pazite, da upornost ne bo preseгла 1,5 Ω. V splošnem velja, da skupna dolžina vodnikov preseka 1,5 mm² ne sme preseğati 60 m, pri preseku 2,5 mm² pa ne več kot 100 m.
- Pri velikih mehanskih obremenitvah se morajo uporabljati izključno vzdržljivi kabli z gumijastim oplaščenjem (IEC 245) ali enakovredni.
- Poškodovani ali zapleteni kabli povečajo verjetnost električnega udara. S kabli ravnajte skrbno. Kablov nikoli ne uporabljajte za prenašanje, vleko ali odklop stroja. Kabel zavarujte pred visokimi temperaturami, oljem, ostrimi robovi in gibljivimi deli.
- Stroj uporabljajte le, če je stikalo za vklop/izklop v brezhibnem stanju.



29.5 Posebni varnostni napotki za ta stroj

- Stroja ne uporabljajte v dežju, mokrem okolju ali pri visoki zračni vlažnosti. NEVARNOST ELEKTRIČNEGA UDARA. ŽIVLJENJSKA NEVARNOST!
- Stroj uporabljajte samo na prostem. Poskrbite za zadosten dovod svežega zraka in odvajanje toplote z delovnega območja.
- Stroj postavite najmanj 1m stran od zidov in priključenih naprav.
- Stroj postavite na varno in vodoravno površino. Vrtenje, obračanje ali menjava mesta postavitve med delovanjem je prepovedano.
- Stroja nikoli ne priključujte v druga omrežja za oskrbo z električno energijo (npr. javna električna omrežja, drugi generatorji ...).

29.6 Varnostna opozorila za stroje z motorjem z notranjim zgorevanjem

- Ne izvajajte nikakršnih sprememb nastavitvev motorja in stroja.
- Napajajte samo električne naprave, ki ne presegajo največje izhodne moči stroja.
- Stroj ima varovalo pred prenizkim nivojem motornega olja. Če je nivo olja prenizek, stroja ni mogoče zagnati.
- Nevarnost opeklin! Med delovanjem stroja nastajajo vroči izpušni plini in strojni deli, kot na primer izpušna cev in motor, so zelo vroči.
- Po obratovanju se mora stroj ohladiti. V nasprotnem obstaja takojšnja nevarnost opeklin.
- Vročega stroja nikoli ne postavljajte na suho travo ali druge lahko vnetljive snovi.
- Delujočega stroja nikoli ne prekrivajte.
- Območje izpušnega lonca naj bo vedno brez prisotnosti tujkov, kot so listi, papir, lepenka itd. Vroči izpušni lonec lahko te snovi vname in povzroči požar.
- Med delovanjem motorja se ne dotikajte kapice svečke (možnost električnega udara!).
- POZOR: Bencin je zelo vnetljiv!
- Pred dolivanjem goriva zaustavite motor.
- Stroj deluje ali ko je vroč, ni dovoljeno odpirati pokrova posode za gorivo. Gorivo in hlapi goriva se lahko na vročih delih stroja vnamejo.
- Med dolivanjem goriva ne kadite in ne uporabljajte odprtega ognja.
- Ne dolivajte goriva, če sta motor in uplinjač še vroča.
- Gorivo dolivajte le na prostem ali v dobro prezračeni prostorih.
- Preprečite stik s kožo in oblačili (nevarnost opeklin in požara).
- Po dolivanju goriva dobro zaprite pokrov rezervoarja in preverite njegovo tesnost.
- Stroj zaženite najmanj 3 m stran od mesta dolivanja goriva.
- Razlito gorivo takoj obrišite.
- Pazite, da ne polijete goriva. Če se pri polnjenju goriva gorivo razlije, ne poskušajte zagnati stroja. Namesto tega odstranite stroj s površine, onesnažene z bencinom. Ne poskušajte zagnati stroja, dokler so v ozračju prisotni hlapi bencina.
- Poškodovani rezervoar za gorivo ali druge zaporke rezervoarja je treba zamenjati.
- Vod in posodo za gorivo redno preverjajte glede netesnosti in razpok. Stroja ne uporabljate, če odkrijete puščanje v sistemu goriva.
- Po končanem delu zaprite pipico za gorivo.
- Bencin shranjujte le v posodah, predvidenih za gorivo.
- Stroja ne uporabljajte v zaprtih prostorih in v bližini odprtih oken in prezračevalnih sistemov ali v okolju z lahko vnetljivimi snovmi.
- Izpušni plini vsebujejo ogljikov monoksid, ki je strupen. Zastrupitev lahko privede do nezavesti in celo smrti.
- V področju 5 m okrog stroja se ne sme nihče zadrževati, zlasti ne otroci ali domače živali!



29.7 Varnostni napotki

29.7.1 Preostala tveganja

Kljub uporabi, skladni s predvidenim namenom, določenih dejavnikov tveganja ni mogoče v celoti odpraviti.

- **Nevarnost opeklin:**
Stik z glušnikom, izpušno cevjo in drugimi vročimi deli stroja lahko pri daljšem neprekinjenem delovanju oz. ko je motor vroč povzroči težke opeklino.
- **Nevarnost požara in eksplozije**
Bencin je lahko vnetljiv in pod določenimi pogoji eksploziven.
NIKOLI ne dolivajte goriva ali motornega olja, ko stroj deluje ali je še vroč.
Pri dolivanju goriva in na mestih shranjevanja goriva ne kadite in ne uporabljajte odprtega ognja ali isker.
Rezervoarja za gorivo ne prenapolnite in pri dolivanju goriva preprečite razlitje bencina. Če se bencin razlije, pred zagonom motorja obvezno preverite, ali je območje razlitja v celoti očiščeno oz. posušeno.
Po dolivanju goriva preverite, ali je pokrov posode za gorivo dobro zaprt.
- **Kemične nevarnosti**
Bencinskega ali dizelskega motorja nikoli ne uporabljajte in ne dolivajte goriva v zaprtem prostoru brez zadostnega prezračevanja.
Ogljikov monoksid v izpušnih plinih motorja z notranjim zgorevanjem lahko v zaprtih prostorih pri vdihavanju privede do okvar zdravja in celo smrti. Zato stroj uporabljajte le na prostem oz. v dobro prezračenih prostorih.
Tekoča goriva lahko povzročijo težke poškodbe in okoljsko škodo.
- **Nevarnost zaradi električnega toka**
Neposreden stik z deli pod napetostjo lahko povzroči električni udar. Stroja se nikoli ne dotikajte z vlažnimi rokami.
Poskrbite na zadostno ozemljitev.
- **Okvare sluha**
Daljše zadrževanje v neposredni bližini delujočega stroja lahko privede do okvar sluha.
Uporabljajte zaščito sluha!

29.7.2 Nevarne situacije

Zaradi zgradbe in zasnove stroja lahko nastopajo nevarne situacije, ki so v tem navodilu za obratovanje označene, kot sledi:

NEVARNOST



Ta kombinacija simbola in opozorilne besede opozarja na neposredno nevarno situacijo, ki ima v primeru neupoštevanja lahko za posledico smrt ali težje telesne poškodbe.

OPOZORILO



Ta kombinacija simbola in opozorilne besede opozarja na morebitno nevarno situacijo, ki ima v primeru neupoštevanja lahko za posledico težje telesne poškodbe ali celo smrt.

POZOR



Ta kombinacija simbola in opozorilne besede opozarja na morebitno nevarno situacijo, ki ima v primeru neupoštevanja lahko za posledico lažje ali lahke telesne poškodbe.

OBVESTILO



Ta kombinacija simbola in opozorilne besede opozarja na morebitno nevarno situacijo, ki ima v primeru neupoštevanja lahko za posledico nastanek materialne škode.



Ne glede na vse varnostne predpise so najpomembnejši varnostni dejavniki za upravljanje stroja brez napak še vedno zdrava kmečka pamet in ustrezna tehnična znanja in spretnosti. **Varnost pri delu je v prvi vrsti odvisna od vas!**

30 TRANSPORT

- Izključite motor. Stroja nikoli ne transportirajte med delovanjem!
- Pazite, da bosta stikalo za vklop/izklop in pipica za gorivo v položaju »OFF«.
- Po delovanju stroja počakajte najmanj 15 minut, da se stroj ohladi.

Transport stroja z vozilom:

- Zagotovite, da gorivo ne bo moglo iztekati iz posode za gorivo. Preverite, ali je pokrov posode za gorivo dobro zaprt.
- Pri transportu stroja z vozilom poskrbite za primerno varovanje tovora! Stroj prenašajte in transportirajte v pokončnem položaju, da ne pride do iztekanja olja ali goriva.
- Če se stroj nahaja v vozilu, motorja generatorja ni dovoljeno zagnati. Preden zaženete stroj, ga vzemite iz vozila.
- Pri transportu zaščitite motor pred previsokimi temperaturami. Če stroj dalj časa ostane v zaprtem vozilu, se lahko gorivo zaradi pregretja vname.

31 UPORABA STROJA

Stroj uporabljajte samo v brezhibnem stanju. Pred vsako uporabo je treba stroj vizualno pregledati.

31.1 Pripravljalna dela

31.1.1 Preverjanje obsega dobave

Po prejemu izdelka preverite, ali so vsi sestavni deli prisotni in v dobrem stanju. Če so deli poškodovani ali manjkajo, to nemudoma sporočite vašemu prodajalcu ali špediterju. Vidne poškodbe, nastale pri transportu, je treba v skladu z garancijskimi določili nemudoma zapisati na dobavnico, saj se v nasprotnem šteje, da je bil stroj dobavljen v brezhibnem stanju.

31.1.2 Zahteve za mesto postavitve

Stroj postavite na trdno in vodoravno površino, da preprečite prevrnitev stroja.

Pri vsakem določevanju potrebnega prostora upoštevajte, da mora biti upravljanje stroja vselej možno.

31.2 Kontrolni seznam pred prvim zagonom

31.2.1 Preverjanje nivoja motornega olja

OBVESTILO



Stroj je dobavljen brez obratovalnih sredstev!
Pred prvim zagonom je treba naliti motorno olje 15W40!



OBVESTILO



Prenizek nivo olja lahko povzroči okvaro motorja in skrajša življenjsko dobo stroja. Zato pred vsakim zagonom preverite nivo motornega olja in ga po potrebi dolijte.

OBVESTILO: Če je motornega olja premalo, stroja ne bo mogoče zagnati (kontrolna lučka za nivo olja sveti). Glejte poglavje Vzdrževanje => Menjava motornega olja

31.2.2 Preverite nivo goriva v posodi za gorivo

OBVESTILO



Upoštevajte varnostne predpise za preverjanje nivoja goriva. Pri dolivanju gorivo filtrirajte, da preprečite vdor tujkov v zgorevalni prostor motorja. Razlito gorivo pobrišite.

**OPOZORILO****Nikoli ne dolivajte goriva pri delujočem stroju!**

 <p>Nivo goriva E=prazno F=polno</p>	<ul style="list-style-type: none">• Stroj postavite na vodoravno površino.• Odprite pokrov posode za gorivo (1).• Preverite filter za gorivo (2). <p>OBVESTILO: Nikoli ne dolivajte goriva brez filtra za gorivo!</p> <ul style="list-style-type: none">• Dolijte neosvinčeni bencin do najvišjega dovoljenega nivoja goriva (F=polno).• Po dolivanju goriva dobro zaprite pokrov posode za gorivo (1).
-------------------------------------------------------------------------------------------------------------------------------	-----------------------------------------------------------------------------------------------------------------------------------------------------------------------------------------------------------------------------------------------------------------------------------------------------------------------------------------------------------------------------------------------------------------------------------------------------------------------

31.23 Ozemljitev

Stroj je opremljen z varovalnim ukrepom zaščitnega odklopa z izravnavo potencialov v omrežju IT. Zato je zasnovana ozemljitev z ozemljitvenim vijakom in ozemljitvenim kopjem za odvajanje elektrostaticnega naboja. Zato priključek za ozemljitev generatorja povežite z ozemljitvenim kopjem (preseka ozemljitvenega vodnika 16mm²). Če so potrebni še drugi varovalni ukrepi, se o njih posvetujte z električarjem in jih dokumentirate, da boste lahko preverili njihovo učinkovitost.

31.3 Informacije za prvi zagon**31.3.1 Preizkusno delovanje pri prvem zagonu**

Pri prvem zagonu ravnajte z motorjem nežno.

- Stroj naj deluje najmanj 3 minute v prostem teku. Ne priključujte zunanjih naprav.
- Bodite pozorni na nenavadne zvoke.
- Opazujte izpušne pline (preveč črni, preveč beli).

Če vse te točke ne kažejo nepravilnosti, lahko po 3 minutah začnete z uporabo stroja, v nasprotnem stroj zaustavite in poiščite vzroke motenj.

31.4 Vklp stroja za nepoznavalce elektrotehnike

Izpolnjene morajo biti naslednje zahteve:

- Električar mora redno pregledovati stroj (priporočeno na vsakih šest mesecev).
- Kabelske podaljške, priključne vodnike in vtiče/vtičnice je treba redno pregledovati glede mehanskih poškodb.
- Uporabljati se smejo samo kabli in vodniki, ki so primerni za trajno uporabo.

31.5 Napotki za uporabo**OBVESTILO**

- Stroj vedno postavite na trdno in vodoravno podlago! Vrtenje, obračanje ali menjava mesta postavitve med delovanjem je prepovedano.
- Pred zagonom vedno preverite nivo motornega olja in goriva.
- Porabnike priključite šele, ko motor deluje pri polnem številu vrtljajev. Pred zaustavitvijo stroja izključite porabnike.
- Priključujte le uporabnike, ki so v brezhibnem stanju.
- Dolžine vodnikov do porabnikov naj bodo čim krajše.



OBVESTILO: Stroj lahko daje maksimalno moč 5 minut. Pri trajnem obratovanju ne presežite navedene nazivne moči.

31.51 Obratovanje stroja pri nadmorski višini nad 1500 m

- Pri obratovanju stroja v višjih legah pride zaradi manjše vsebnosti kisika v zraku do pregiste zmesi zrak-gorivo. To privede do zmanjšanja moči, povišane porabe goriva, hitrejše obrabe svečk in težkega zaganjanja stroja.

31.52 Priključitev naprav

- Pred priključitvijo naprave na stroj preverite, ali je brezhibna.
- Če opazite nenavadno vedenje priključene naprave, slabo zmogljivost ipd., takoj izključite stroj in odklopite napravo od stroja. Preverite, ali je naprava okvarjena ali če je zaradi porabe naprave prišlo do preobremenitve stroja.
- Najvišja moč naprav ne sme presegati največje izhodne moči stroja.

OBVESTILO: Kratkotrajna preobremenitev navedene zmogljivosti stroja je možna, vendar ponovljene preobremenitve skrajšujejo življenjsko dobo stroja.

Preverite podatke o moči priključenih naprav. Te najdete običajno poleg serijske ali tovarniške številke.



Prosimo, upoštevajte: Hladilne naprave imajo pri vklopu 5-krat večji zagonski tok kot je njihova nazivna poraba toka!

OBVESTILO: Pri trajni preobremenitvi stroja ali pri pojavu kratkega stika se električno napajanje priključenih naprav izključi. V tej situaciji kontrolna lučka za preobremenitev neprekinjeno sveti. V tem primeru zaustavite stroj in poiščite vzrok težave.

31.6 Upravljanje

31.6.1 Vkllop stroja

OBVESTILO: Če je priključen kak porabnik, ga odklopite od stroja.

	<ul style="list-style-type: none">• Zavrtite pipico za gorivo (1) v položaj »ON«.
	<ul style="list-style-type: none">• Vključite stikalo za vklop/izklop (2) (položaj »I«).
	<ul style="list-style-type: none">• Pri hladnem zagonu postavite čok (3) na »START«.• Ko motor mirno teče, prestavite čok (3) v položaj »RUN«.• Pri vročem zagonu (motor je že deloval in je še vroč) postavite čok (3) v položaj »RUN«.• Če stroja ni mogoče zagnati po 5 poskusih, postavite čok na »START« in poskusite znova.



- S potegom zagonske vrvice (4) zaženite motor. Primite zagonsko vrstico (4) in jo počasi izvlecite. Na določenem mestu bo upor največji. Ta točka je točka kompresije. S te točke vrstico nekoliko popustite in jo nato z močnim potegom izvlecite. Ročaj z vrstico za zagon (4) počasi spustite nazaj. Če se motor ne zažene, poskusite znova. Običajen zagon: 3-4 poskusi

31.62 Izklop stroja

POZOR



V primeru sile lahko stroj hitro izključite s stikalom za vklop/izklop.

Pod običajnimi pogoji izključite stroj, kot sledi:

- Izključite vse priključene naprave in jih odklopite od stroja.
- Stroj pustite nekaj časa delovati brez priključenih porabnikov, da se ohladi.
- Izključite stikalo za vklop/izklop (položaj »0«).
- Pri daljših zastojih pustite stroj nekaj časa delovati brez priključenih porabnikov, da se ohladi.
- Prestavite pipico za gorivo v položaj »OFF«. Motor deluje, dokler se ne porabi preostala količina goriva v uplinjaču.
- Nato prestavite stikalo za vklop/izklop v položaj »0«.

31.63 Način EKO



Priporočamo uporabo načina EKO za zmanjšanje porabe goriva med delovanjem.

Ob izklopu naprav se število vrtljajev motorja samodejno ohranja na nizki ravni in se poviša šele, ko znova priključite porabnike.

OBVESTILO: Pri nizki oddani moči lahko preklopite v način delovanja EKO (stikalo (1) prestavite v položaj »I«)

Pri večji oddani moči in napajanju porabnikov z enosmerno napetostjo mora biti stikalo ECO vedno izključeno (stikalo (1) prestavite v položaj »0«).

31.64 Teleskopski ročaj



- Dolžino teleskopskega ročaja (1) lahko nastavite s pritiskom na gumb za odklepanje (2).

31.7 Obratovanje z izmeničnim tokom

1. Preverite, ali po zagonu motorja sveti zelena lučka stanja (obratovanje). Ta kaže brezhibno delovanje stroja.
2. Preverite, ali je stikalo za vklop/izklop priključenih naprav postavljeno v položaj »IZKLOP«.
3. Priključite napravo na vtičnico za izmenični tok.
4. Vključite napravo.

OBVESTILO: Če priključujete več naprav, najprej priključite naprave z višjo močjo v kW!



31.8 Obratovanje z enosmernim tokom

Funkcija napajanja akumulatorjev z napetostjo D12 V: Pred obratovanjem preberite navodila in napotke proizvajalca akumulatorja. Če navedeni polnilni tokovi ali napetosti stroja niso dopustni za vaš akumulator ali niso znani, napolnite akumulator s polnilnikom akumulatorjev, da preprečite nastanek škode.

	<ol style="list-style-type: none">1. Med obratovanjem z enosmerno napetostjo izključite način EKO. (Stikalo v položaju »0«).2. Najprej priključite polnilni kabel v vtičnico DC stroja.3. Nato priključite polnilni kabel na sponke akumulatorja.4. Vključite stroj. <p>OBVESTILO:</p> <ul style="list-style-type: none">• Ne polnite vgrajenih akumulatorjev.• Pazite, da ne zamenjate polov akumulatorja. Lahko pride do velike škode na stroju ali akumulatorju.• Po končanem polnjenju najprej odklopite akumulator.• Akumulator vsebuje kislino (elektrolit). Stik kisline s kožo ali očmi povzroči težke opekline. Nosite zaščitno masko, zaščitna očala in zaščitna oblačila.
	<p>OBVESTILO: Priključke AC in DC lahko uporabljate hkrati. Preobremenitev tokokroga enosmernega toka lahko privede do sproženja zaščitnega stikala DC- 12V (I) (tlačna vzmet stikala izskoči). Če se to zgodi, počakajte nekaj minut. Za ponoven vklop obratovanja z enosmernim tokom pritisnite na zaščitno stikalo DC 12V (I).</p>

32 ČIŠČENJE, VZDRŽEVANJE, SKLADIŠČENJE, ODSTRANJEVANJE MED ODPADKE

OPOZORILO



Pred vzdrževanjem stroja izključite stroj in počakajte, da se ohladi, obenem stroj zavarujte pred nenamernim ponovnim zagonom!

OPOZORILO:

Pomanjkljivo vzdrževanje ali servisiranje in napačno izvedena popravila pred zagonom stroja lahko povzročijo težke poškodbe in celo smrt! Zato zelo resno upoštevajte varnostne predpise ter navodila za obratovanje in vzdrževanje.

Popravila lahko izvajajo le strokovnjaki!

OBVESTILO:

Preprečite zagon stroja brez nadzora, tako da zaprete dovod goriva (prestavite pipico za gorivo v položaj »OFF«) in prekinite napajanje svečke za vžig (snemite vtič svečke za vžig).

32.1 Čiščenje

Redno čiščenje zagotavlja dolgo življenjsko dobo vašega stroja in je pogoj za varno obratovanje.

OBVESTILO: Uporaba topil, agresivnih kemikalij ali abrazivnih čistil lahko povzroči poškodbe plastičnih delov stroja!

Zato velja: Za čiščenje uporabljajte samo vodo in po potrebi nežna čistila.

- Priporočamo, da stroj po vsaki uporabi očistite.
- Ohranjajte zaščitne naprave, reže za prezračevanje in ohišje motorja v čistem stanju in brez prisotnosti prahu.
- Ohišje stroja očistite z vlažno krpo in po potrebi dodajte malce običajnega čistila ali pa spihajte stroj s stisnjanim zrakom pri nizkem tlaku.



- Pazite, da v notranjost naprave ne vdre voda.

32.2 Vzdrževanje

Stroj ne potrebuje veliko vzdrževanja in vsebuje malo delov, ki jih je treba vzdrževati. Motnje ali okvare, ki vplivajo na varnost, je treba nemudoma odpraviti!

- Pred vsako uporabo preverite, ali so varnostne naprave v brezhibnem stanju.
- Redno preverjajte popolnost in čitljivo stanje opozorilnih in varnostnih nalepk na stroju.
- Uporabljajte samo brezhibno in primerno orodje.
- Uporabljajte izključno originalne nadomestne dele, ki jih priporoča proizvajalec.

3221 Načrt vzdrževanja

Vrsta in stopnja obrabe stroja sta v veliki meri odvisni od delovnih pogojev. V nadaljevanju navedeni intervali veljajo za uporabo stroja znotraj predpisanih tehničnih omejitev:

(1) Intervali vzdrževanja lahko odstopajo v odvisnosti od kakovosti zraka. (2) lahko izvaja samo specialist!		Pred vsakim zagonom	Pri novih strojih po 1 mesecu ali 5 obratovnih urah	Vsake 3 mesece ali po 25 obratovnih urah	Vsake 6 mesece ali po 50 obratovnih urah	Vsako leto ali po vsakih 100 obratovnih urah	Vsaki 2 leti ali po vsakih 250 obratovnih urah
Motorno olje	Preverjanje nivoja	X					
	Menjava		X		X		
Zračni filter	Preverjanje	X					
	Menjava				X (1)		
Svečke	Preverjanje					X	
	Menjava						X
Posoda za bencin in filter goriva	Preverjanje	X					
	Menjava				X (2)		

3222 Menjava motornega olja

OBVESTILO



Motorna olja in goriva so strupena in se ne smejo izpuščati v okolje! Upoštevajte napotke proizvajalca in se po potrebi se povežite z lokalnimi organi glede informacij o možnostih odstranjevanja.

Staro olje izpustite iz motorja, ko je stroj še vroč (vroče olje bolje odteče).

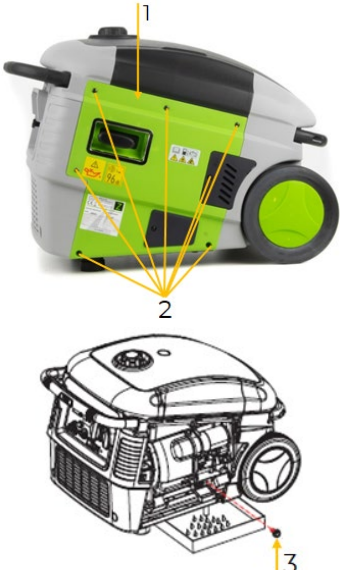
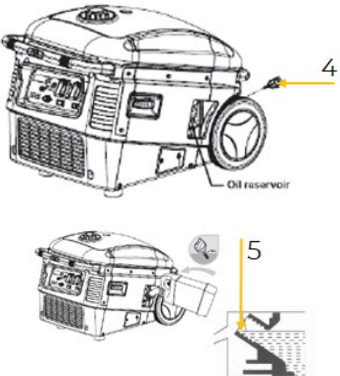

	<ul style="list-style-type: none">• Postavite stroj na vodoravno površino.• Odvijte vijake (2) in snemite loputo za dostop do motorja (1).• Odprite vijak za izpust motornega olja (3).• Spustite olje v primerno posodo.• Znova zaprite vijak za izpust motornega olja (3).
	<ul style="list-style-type: none">• Odvijte merilno paličico za olje (4).• Dolijte novo motorno olje in preverite nivo olja z merilno paličico za olje (4) (tip in količino motornega olja najdete v poglavju Tehnični podatki).• Ko je nivo olja pravilen (5), znova privijte merilno paličico za olje (4).• Ostanke olja odstranite s krpo.• Znova privijte loputo za dostop do motorja (1).• Postavite stroj na vodoravno površino in zaženite motor. Če je nivo olja zadosten, kontrolna lučka za motorno olje ne zasveti.

3223 Zračni filter

OBVESTILO: Stroj ne sme nikoli delovati brez zračnega filtra ali s filtrom, ki ni bil vzdrževan!

	<ul style="list-style-type: none">• Odvijte vijake (2) stranske obloge in odstranite oblogo (1).• Odvijte vijake pokrova zračnega filtra (3) in snemite pokrov.• Demontirajte zračni filter (4).• Očistite zračni filter (4) z milnico, ga nato splaknite s čisto vodo in ga pred ponovno vgradnjo temeljito posušite.• Sestava poteka v obratnem vrstnem redu.
-------------------------------------------------------------------------------------	-------------------------------------------------------------------------------------------------------------------------------------------------------------------------------------------------------------------------------------------------------------------------------------------------------------------------------------------------------------------------------------------------------------------



32.2.4 Svečke

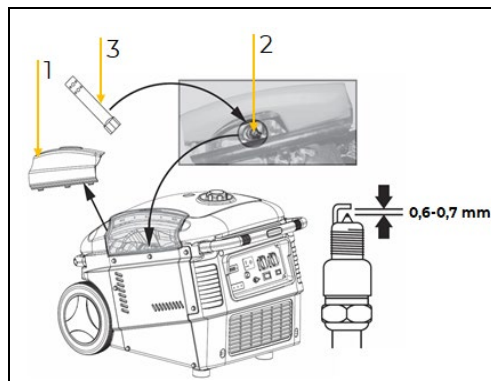

- Odprite dostop do svečke (1).
- Zavrtite vtič svečke in ga snemite.
- Odvijte svečko (2) s ključem za svečke (3).
- Preverite svečko glede onesnaženosti in jo po potrebi očistite z bakreno ščetko.
- Preverite razmik elektrod (0,6 -0,7mm)
- Po potrebi zamenjajte svečko.
- Sestava poteka v obratnem vrstnem redu.

32.3 Skladiščenje

Skladiščenje do največ 1 meseca:

- Posebna priprava ni potrebna, preverite le, ali sta pipica za gorivo in stikalo za vklop/izklop v položaju »OFF«.

Skladiščenje, daljše od enega meseca:

- Izpustite gorivo. Stroj pustite nekaj časa delovati brez priključenih naprav.
- Prestavite pipico za gorivo v položaj »OFF«. Motor deluje, dokler se ne porabi preostala količina goriva v uplinjaču.
- Nato prestavite stikalo za vklop/izklop v položaj »0«.
- Spraznite posodo za gorivo. Izpustite gorivo in ga shranite v primerno posodo, da ne more uiti v okolje.
- Tako izpuščeno gorivo hranite v primerni posodi.
- Če stroja ne uporabljate, počakajte, da se ohladi, in ga v dobro prezračenem, suhem prostoru, zavarovanem pred zmrzaljo in z možnostjo zaklepanja. Zagotovite, da nepooblaščen osebe in zlasti otroci ne bodo imeli dostopa do stroja.

OBVESTILO



Pri nepravilnem skladiščenju se lahko pomembni sestavni deli poškodujejo ali uničijo. Zapakirane ali že razpakirane dele skladiščite le pri predvidenih okoljskih pogojih!

32.4 Odstranjevanje



Upoštevajte ustrezne nacionalne predpise za ravnanje z odpadki. Stroja, delov stroja in delovnih medijev ne odstranjujte skupaj z gospodinjskimi odpadki. Po potrebi se povežite z lokalnimi organi in pridobite informacije o možnostih odstranjevanja. Če v specializiranih trgovinah kupite nov stroj ali enakovredno napravo, mora trgovina v določenih državah poskrbeti za pravilno odstranitev vašega starega stroja.

33 ODPRAVLJANJE NAPAK

Če menite, da ne morete pravilno izvesti potrebnih popravil in/ali če za to niste primerno usposobljeni, se vedno posvetujte z ustreznim strokovnjakom.



Napaka	Možen vzrok	Odpravljanje
Motor ne teče	<ul style="list-style-type: none">Napačno zaporedje korakov pri zagonu	<ul style="list-style-type: none">Upoštevajte pravilno zaporedje korakov zagona
	<ul style="list-style-type: none">Zračni filter onesnažen	<ul style="list-style-type: none">Očistite/zamenjajte zračni filter
	<ul style="list-style-type: none">Izpad dovoda goriva	<ul style="list-style-type: none">napolnite posodo z gorivom
	<ul style="list-style-type: none">Napaka v sistemu dovajanja goriva	<ul style="list-style-type: none">Preverite vod za gorivo glede prepognjenih cevi ali poškodb
	<ul style="list-style-type: none">Motor zalit	<ul style="list-style-type: none">Odvijte svečko, jo očistite in posušite; nato večkrat povlecite za vrstico za zagon; svečko znova odvijte
	<ul style="list-style-type: none">Kapica svečke ni nataknjena	<ul style="list-style-type: none">Nataknite kapico svečke
	<ul style="list-style-type: none">Ni iskre za vžig	<ul style="list-style-type: none">Očistite/zamenjajte svečko za vžigPreverite vžigalni kabel
	<ul style="list-style-type: none">Pipica za gorivo zaprtaPremalo motornega olja	<ul style="list-style-type: none">Odprite pipico za gorivoPreverite motorno olje
Motor se zažene in nato takoj zaustavi	<ul style="list-style-type: none">Napačna nastavitvev uplinjača (število vrtljajev prostega teka)	<ul style="list-style-type: none">Obrnite se na servisni oddelek
Motor deluje s prekinitvami	<ul style="list-style-type: none">Uplinjač	<ul style="list-style-type: none">Obrnite se na servisni oddelek
	<ul style="list-style-type: none">Svečka za vžig je sajasta	<ul style="list-style-type: none">Očistite/zamenjajte svečko za vžigPreverite kapico svečke
Kontrolna lučka za motorno olje sveti	<ul style="list-style-type: none">Preverite nivo olja	<ul style="list-style-type: none">Dolijte motorno olje
	<ul style="list-style-type: none">Premalo/ni olja	<ul style="list-style-type: none">Dolijte motorno olje
Kontrolna lučka za preobremenitev sveti	<ul style="list-style-type: none">Aktivirana je termična zaščita	<ul style="list-style-type: none">Počakajte, da se stroj ohladi
	<ul style="list-style-type: none">Zaščita pred preobremenitvijo je aktivirana	<ul style="list-style-type: none">Porabnik porablja preveč moči
	<ul style="list-style-type: none">Zaščita pred kratkim stikom aktivirana	<ul style="list-style-type: none">Preverite porabnike



34 UVODNA RIJEČ (HR)

Poštovani korisniče!

Ove upute za uporabu sadrže informacije i važne napomene o pokretanju i rukovanju generatorom struje ZIPPER ZI-STE3000IV, u daljnjem tekstu u ovom dokumentu „stroj“.



Upute za uporabu sastavni su dio stroja i ne smiju se uklanjati. Čuvajte ih na prikladnom mjestu lako dostupnom korisnicima (rukovateljima) za buduću uporabu i priložite ih sa strojem ako ga prosljedite trećim osobama!

Pridržavajte se sigurnosnih uputa!

Pridržavajte se sigurnosnih upozorenja i upozorenja o opasnosti. Njihovo nepoštivanje može dovesti do teških tjelesnih ozljeda.

Zbog stalnog razvoja naših proizvoda, slike i sadržaj mogu se neznatno razlikovati. Ako primijetite bilo kakvu grešku, molimo Vas da nas obavijestite.

Pridržavamo pravo tehničkih izmjena!

Robu odmah po primitku provjerite i na teretnom listu zabilježite eventualne reklamacije prilikom primopredaje od strane dobavljača!

Oštećenje u transportu morate nam prijaviti zasebno u roku od 24 sata.

ZIPPER MASCHINEN GmbH ne može preuzeti nikakvo jamstvo za nezabilježena transportna oštećenja.

Autorska prava

© 2022

Ova dokumentacija je zaštićena autorskim pravom. Sva prava pridržana!

Posebno ćemo sudski goniti pretisak, prevođenje i uzimanje fotografija i slika.

Mjesto nadležnosti je regionalni sud u Linzu ili sud nadležan za 4707 Schlüsslberg.

Adresa službe za korisnike

ZIPPER MASCHINEN GmbH

Gewerbepark 8, A-4707 Schlüsslberg
AUSTRIA

Tel.: +43 7248 61116-700

info@zipper-maschinen.at



35 SIGURNOST

Ovaj odjeljak sadrži informacije i važne upute za sigurno pokretanje i rukovanje strojem.



Radi vaše sigurnosti pažljivo pročitajte ove upute za uporabu prije pokretanja stroja. To će vam omogućiti sigurno rukovanje strojem i spriječiti nesporazume kao i osobne ozljede i materijalnu štetu. Također obratite pozornost na simbole i piktograme koji se koriste na stroju, kao i na sigurnosna upozorenja i upozorenja o opasnosti!

35.1 Predviđena uporaba

Stroj je namijenjen isključivo za sljedeće radove:

Za upravljanje električnim uređajima čija je maks. snaga unutar specifikacija izvedbe generatora i koji su prikladni prema specifikacijama odgovarajućeg proizvođača ovih uređaja. Treba se paziti na veću zaletnu struju induktivnih potrošača.

NAPOMENA



ZIPPER MASCHINEN GmbH ne preuzima nikakvu odgovornost niti jamstvo za bilo koju drugu upotrebu ili uporabu izvan ove i bilo kakvu posljedičnu štetu na imovini ili osobnu ozljedu.

35.1.1 Tehnička ograničenja

Stroj je namijenjen za uporabu pod sljedećim uvjetima:

Rel. vlažnost:	maks. 70%
Temperatura (rad)	+5 ° C do +40 ° C
Temperatura (skladištenje, transport)	-20 ° C do +55 ° C
Visina	1500m nadmorske visine

35.1.2 Zabranjena uporaba/opasna zlouporaba

- Rukovanje strojem bez odgovarajućih fizičkih i mentalnih sposobnosti.
- Rukovanje strojem bez poznavanja uputa za uporabu.
- Promjena dizajna stroja.
- Rukovanje strojem u vlažnim ili kišnim uvjetima.
- Rukovanje strojem mokrim rukama.
- Rukovanje strojem u eksplozivnom okruženju.
- Pušenje nije dozvoljeno tijekom rukovanja strojem.
- Rukovanje strojem u zatvorenom prostoru.
- Nikada nemojte spajati stroj na napajanje (utičnicu)!
- Nikada ne spajajte 2 generatora zajedno!
- Rukovanje strojem izvan tehničkih ograničenja navedenih u ovim uputama.
- Uklanjanje sigurnosnih oznaka na stroju.
- Mijenjanje, zaobilaženje ili stavljanje van snage sigurnosnih naprava na stroju.
- Nikada ne ostavljajte stroj bez nadzora, pogotovo ako su djeca u blizini!

Nenamjenska uporaba ili nepoštivanje objašnjenja i uputa danih u ovom priručniku rezultirat će prestankom važenja svih jamstvenih zahtjeva i zahtjeva za naknadu štete protiv tvrtke ZIPPER MASCHINEN GmbH.

35.2 Zahtjevi za korisnike

Stroj je dizajniran da njime upravlja jedna osoba. Preduvjeti za rukovanje strojem su fizička i mentalna sposobnost te poznavanje i razumijevanje uputa za rukovanje. Osobe koje zbog svojih fizičkih, osjetilnih ili mentalnih sposobnosti, neiskustva ili nedostatka znanja ne mogu sigurno rukovati strojem, ne smiju koristiti stroj bez nadzora ili uputa od strane odgovorne osobe.

Imajte na umu da lokalni zakoni i propisi određuju minimalnu dob rukovatelja i mogu ograničiti korištenje ovog stroja!



Radove na električnim komponentama ili opremi smije izvoditi samo kvalificirani električar ili osoba pod vodstvom i nadzorom kvalificiranog električara.

Moraju se poštivati svi lokalni propisi koji se odnose na električnu sigurnost.

Stavite osobnu zaštitnu opremu prije rada na stroju.

35.3 Opće sigurnosne upute

Kako biste izbjegli kvarove, štete i zdravstvene probleme pri radu sa strojem, uz opća pravila za siguran rad morate se pridržavati sljedećih točaka:

- Provjerite cjelovitost i funkcionalnost stroja prije pokretanja. Stroj koristite samo ako su ugrađeni odvajajući i drugi neodvajajući zaštitni uređaji potrebni za strojnu obradu.
- Provjerite jesu li zaštitni uređaji u dobrom radnom stanju i pravilno održavani.
- Odaberite ravnu površinu bez vibracija za mjesto postavljanja.
- Osigurajte dovoljno prostora oko stroja.
- Osigurajte odgovarajuće uvjete osvjetljenja na radnom mjestu kako biste izbjegli stroboskopske efekte.
- Osigurajte čisto radno okruženje.
- Držite područje oko stroja slobodnim od prepreka.
- Uklonite alate za podešavanje prije uključivanja stroja.
- Nikada ne ostavljajte uključeni stroj bez nadzora. Prije napuštanja radnog područja isključite stroj i osigurajte ga od nenamjernog ili neovlaštenog ponovnog pokretanja.
- Stroj smiju održavati, popravljati ili njime rukovati samo osobe koje su s njime upoznate i koje su upoznate s opasnostima koje proizlaze iz ovog rada.
- Osigurajte da se neovlaštene osobe drže na sigurnoj udaljenosti od stroja i držite djecu podalje od stroja.
- Uvijek radite pažljivo i s potrebnim oprezom i nikada ne koristite pretjeranu silu.
- Nemojte preopterećivati stroj!
- Nosite odgovarajuću osobnu zaštitnu opremu (zaštita za uši, itd.).
- Nikada ne nosite široki nakit, široku odjeću ili dodatke (npr. kravatu, šal) dok radite na stroju.
- Ne radite na stroju ako ste umorni, nekoncentrirani ili pod utjecajem lijekova, alkohola ili droga!
- Nemojte koristiti stroj u područjima gdje pare od boja, otapala ili zapaljive tekućine stvaraju potencijalnu opasnost (opasnost od požara ili eksplozije!).
- Isključite stroj i odspojite ga s napajanja prije podešavanja, promjene, čišćenja, održavanja ili popravka itd. Prije početka radova na stroju pričekajte da se svi alati ili dijelovi stroja potpuno zaustave i osigurajte stroj od nenamjernog ponovnog pokretanja.
- Znakovi upozorenja i/ili naljepnice na stroju koji su nečitki ili su uklonjeni moraju odmah zamijeniti!

35.4 Električna sigurnost

- Prije pokretanja, stroj i njegovu električnu opremu (uključujući kabel za napajanje i utikač) treba provjeriti kako bi se osiguralo da nema skrivenih kvarova.
- Koristite samo odgovarajuće produžne kabele. Kada koristite produžne kabele ili mobilne distribucijske mreže, pazite da vrijednost otpora ne prelazi 1,5 Ω . Kao smjernica, ukupna duljina kabela ne smije biti veća od 60 m za poprečni presjek od 1,5 mm² i 100 m za poprečni presjek od 2,5 mm².
- S obzirom na velika mehanička opterećenja, treba koristiti samo izdržljive gumene kabele za teške uvjete rada (IEC 245) ili ekvivalentnu opremu.
- Oštećeni ili zapetljani kabel povećava rizik od strujnog udara. Pažljivo rukujte kabelom. Nikada nemojte koristiti kabel za nošenje, povlačenje ili isključivanje stroja. Držite kabel podalje od toplote, ulja, oštih rubova ili pokretnih dijelova.
- Koristite stroj samo ako je prekidač za uključivanje/isključivanje u savršenom stanju.



35.5 Posebne sigurnosne upute za ovaj stroj

- Nemojte koristiti stroj ako pada kiša, mokro je ili u uvjetima visoke vlažnosti. OPASNOST OD STRUJNOG UDARA. OPASNOST ZA ŽIVOT!
- Koristite stroj samo na otvorenom. Uvijek osigurajte odgovarajuću ventilaciju i raspršivanje topline u radnom području.
- Stroj postavite najmanje 1 m od zidova i spojenih uređaja.
- Postavite stroj na čvrstu i ravnu površinu. Zabranjeno je okretanje i naginjanje ili mijenjanje položaja tijekom rada.
- Nikada ne spajajte stroj izravno na drugu mrežu napajanja (npr. mrežno napajanje, drugi generatori struje, ...).

35.6 Sigurnosne upute za strojeve s motorom s unutarnjim izgaranjem

- Ne smiju se mijenjati postavke motora i stroja.
- Stroj se smije koristiti samo s električnim uređajima čija je maks. snaga je unutar specifikacija snage stroja.
- Stroj je opremljen alarmom za nizak nivo ulja. Ako je razina ulja niska, nije moguće pokrenuti stroj.
- Opasnost od opekline! Tijekom rada izlaze vrući ispušni plinovi i dijelovi stroja poput ispuha i motora postaju vrući.
- Nakon rada se stroj mora ohladiti. U protivnom postoji neposredna opasnost od opekline.
- Nikada nemojte stavljati vrući stroj na suhu travu ili druge lako zapaljive materijale.
- Nikada ne pokrivajte stroj koji radi.
- Uvijek držite područje oko prigušivača čistim od stranih tvari poput lišća, papira, kartona itd. Vrući prigušivač može zapaliti ove tvari i izazvati požar.
- Ne dirajte utikač svjećice dok motor radi (strujni udar!).
- POZOR: Benzin je vrlo zapaljiv!
- Isključite motor prije dolijevanja goriva.
- Nemojte otvarati čep spremnika goriva dok uređaj radi ili dok je vruć. Gorivo i pare goriva koje izlaze mogu se zapaliti na vrućim dijelovima uređaja.
- Tijekom točenja goriva zabranjeno je pušenje i korištenje otvorenog plamena.
- Ne dolijevajte gorivo dok su motor i rasplinjač još jako vrući.
- Gorivo dolijevajte samo na otvorenom ili u dobro prozračenim prostorijama.
- Izbjegavajte kontakt s kožom i odjećom (opasnost od požara).
- Nakon punjenja čvrsto zatvorite čep spremnika goriva i provjerite ima li curenja.
- Pokrenite motor najmanje 3 metra od mjesta dolijevanja goriva.
- Proliveno gorivo treba odmah obrisati.
- Pazite da ne prolijete gorivo. Ako se gorivo prolilo, stroj se ne smije pokretati. Umjesto toga, stroj treba ukloniti iz područja kontaminiranog benzinom. Mora se izbjegavati bilo kakav pokušaj paljenja dok se nastale pare benzina ne rasprše.
- Oštećene čepove spremnika za benzin ili druge čepove goriva treba zamijeniti.
- Redovito provjeravajte cijev za gorivo i spremnik na curenja i pukotine. Nemojte raditi sa strojem ako postoje znatna curenja u sustavu goriva.
- Zatvorite slavinu za gorivo nakon završetka rada.
- Benzin čuvajte samo u prikladnim spremnicima.
- Nemojte koristiti stroj u zatvorenom prostoru ili u blizini otvorenih prozora i ventilacijskih otvora, niti ga koristite u visoko zapaljivom okruženju.
- Ispušni plinovi sadrže otrovni ugljikov monoksid. Izloženost može uzrokovati gubitak svijesti i smrt.
- Nijedna druga osoba, djeca ili kućni ljubimci ne smiju se nalaziti u krugu od 5 m!



35.7 Upozorenja na opasnost

35.7.1 Preostali rizici

Unatoč namjeravanoj uporabi, određeni preostali čimbenici rizika ne mogu se potpuno eliminirati.

- **Opasnost od opekline:**
Dodirivanje prigušivača, ispuha i ostalih dijelova stroja koji mogu biti vrući nakon dugotrajnog neprekidnog rada ili kada je motor vruć može uzrokovati ozbiljne opekline.
- **Opasnost od požara i eksplozije**
Benzin je lako zapaljiv i eksplozivan pod određenim uvjetima.
NIKADA ne dolijevajte gorivo ili motorno ulje dok stroj radi ili dok je vruć.
Ne pušite i držite podalje otvoreni plamen ili iskre prilikom dolijevanja goriva i na mjestima gdje se gorivo skladišti.
Nemojte prepuniti spremnik goriva i izbjegavajte prolijevanje benzina tijekom dolijevanja. Ako se benzin prolije, provjerite je li područje potpuno suho i očišćeno prije pokretanja motora.
Provjerite je li čep spremnika za gorivo ponovno dobro zatvoren nakon punjenja.
- **Kemijske opasnosti**
Nikada nemojte koristiti ili puniti benzinski ili dizelski motor u zatvorenom prostoru bez odgovarajuće ventilacije.
Ispušni plinovi ugljičnog monoksida iz pogonskih jedinica motora s unutarnjim izgaranjem mogu uzrokovati ozljede i smrt ako se udišu u zatvorenim prostorijama. Stoga koristite stroj samo u dobro prozračenim prostorijama ili na otvorenom.
Tekuća goriva mogu ozbiljno oštetiti kožu i okoliš.
- **Opasnost od strujnog udara**
Izravni električni kontakt može izazvati strujni udar. Nikada ne dodirujte stroj mokrim rukama. Osigurajte odgovarajuće uzemljenje.
- **Oštećenje sluha**
Duži boravak u neposrednoj blizini stroja koja radi može uzrokovati oštećenje sluha.
Nosite zaštitu za sluh!

35.7.2 Opasne situacije

Zbog strukture i konstrukcije stroja, može doći do opasnih situacija koje su u ovim uputama za uporabu identificirane na sljedeći način:

OPASNOST



Sigurnosna obavijest dizajnirana na ovaj način ukazuje na neposrednu opasnu situaciju koja će, ako se ne izbjegne, rezultirati smrću ili ozbiljnom ozljedom.

UPOZORENJE



Sigurnosna obavijest ove vrste ukazuje na potencijalno opasnu situaciju koja, ako se ne izbjegne, može dovesti do ozbiljnih ozljeda ili čak smrti.

OPREZ



Sigurnosna obavijest ove vrste ukazuje na moguću opasnu situaciju koja, ako se ne izbjegne, može dovesti do manjih ili lakših ozljeda.

NAPOMENA



Sigurnosna obavijest ove vrste ukazuje na potencijalno opasnu situaciju koja, ako se ne izbjegne, može dovesti do materijalne štete.



Bez obzira na sve sigurnosne propise, vaš zdrav razum i vaša odgovarajuća tehnička sposobnost/obuka jesu i ostaju najvažniji sigurnosni čimbenik u ispravnom radu sa strojem. **Siguran rad ovisi o vama!**

36 PRIJEVOZ

- Isključite motor. Stroj nikada ne transportirajte uključen!
- Provjerite jesu li prekidač za uključivanje/isključivanje i slavina za gorivo u položaju „OFF” .
- Nakon rada ostavite stroj da se ohladi najmanje 15 minuta.

Prijevoz stroja vozilom:

- Pazite da gorivo ne istječe iz spremnika. Provjerite je li čep spremnika dobro zatvoren.
- Prilikom prijevoza stroja vozilom vodite računa da stroj bude dobro osiguran! Stroj se mora nositi i transportirati u uspravnom položaju kako bi se izbjeglo izlivanje ulja ili goriva.
- Ako je stroj u vozilu, nemojte pokretati motor. Izvadite stroj iz vozila i pokrenite ga samo na otvorenom.
- Zaštitite stroj od prekomjerne topline tijekom transporta. Ako stroj ostane u zatvorenom vozilu dulje vrijeme, gorivo se može zapaliti uslijed pregrijavanja.

37 RAD

Koristite stroj samo kada je u savršenom stanju. Izvršite vizualni pregled stroja prije svakog korištenja.

37.1 Pripremne aktivnosti

37.1.1 Provjera sadržaja isporuke

Nakon primitka pošiljke provjerite jesu li svi dijelovi ispravni. Odmah prijavite sva oštećenja ili dijelove koji nedostaju vašem prodavaču ili transportnoj tvrtki. Vidljiva transportna oštećenja također moraju biti odmah navedena na otpremnici u skladu s odredbama jamstva, inače se smatra da je roba uredno primljena.

37.1.2 Zahtjevi za mjesto postavljanja

Postavite stroj na ravnu, čvrstu površinu kako biste spriječili prevrtanje stroja.

Prilikom dimenzioniranja potrebnog prostora vodite računa da rad stroja mora biti moguć bez ograničenja u svakom trenutku.

37.2 Provjera prije pokretanja

37.2.1 Provjera razine motornog ulja

NAPOMENA



Stroj se isporučuje bez pogonskih tekućina!
Potrebno je doliti motorno ulje 15W40 prije prvog pokretanja!



NAPOMENA



Preniska razina ulja može oštetiti motor i skratiti životni vijek stroja. Stoga prije svakog pokretanja provjerite razinu motornog ulja i po potrebi dolijte motorno ulje.

NAPOMENA: Motor se neće pokrenuti ako je razina ulja niska (kontrolna lampica motornog ulja svijetli). Pogledajte poglavlje Održavanje => Promjena motornog ulja

37.2.2 Provjera razine goriva u spremniku

NAPOMENA



Pridržavajte se sigurnosnih uputa za provjeru goriva. Filtrirajte gorivo tijekom punjenja kako biste spriječili ulazak stranih čestica u komoru za izgaranje. Obrišite gorivo koje se prolilo.

UPOZORENJE



Nikada ne dolijevajte gorivo dok stroj radi.



Razina goriva
E=prazno
F=puno

- Postavite stroj na ravnu površinu.
- Otvorite čep spremnika goriva (1).
- Provjerite filter goriva (2).

NAPOMENA: Nikada ne točite gorivo bez filtra goriva!

- Točite bezolovni benzin do maksimalne razine punjenja (F=puno).
- Čvrsto zatvorite čep spremnika (1) nakon dolijevanja goriva.

37.23 Uzemljenje

Stroj je dizajniran sa zaštitnom mjerom sigurnosnog isključivanja s izjednačavanjem potencijala u IT mreži. Uzemljenje pomoću vijka i šiljka za uzemljenje je stoga dizajnirano za raspršivanje statičkog naboja. U tu svrhu spojite priključak za uzemljenje generatora na šiljak za uzemljenje (presjek kabela za uzemljenje 16 mm²). Ako su potrebne druge zaštitne mjere, razjasnite ih s kvalificiranim električarom i dajte ih dokumentirati kako biste provjerili njihovu učinkovitost.

37.3 Informacije o prvom pokretanju

37.3.1 Probni rad Početno pokretanje

Pažljivo postupajte sa motorom tijekom prvog pokretanja.

- Pustite stroj da radi u praznom hodu oko 3 minute. Ne spajajte nikakve uređaje.
- Obratite pozornost na nenormalne zvukove.
- Obratite pozornost na ispušne plinove (previše crni, previše bijeli)?

Ako ove točke zadovoljavaju zahtjeve, stroj se može dalje koristiti nakon ove 3 minute. U suprotnom zaustavite stroj i pronađite uzrok problema.

37.4 Uključivanje stroja od strane elektrotehničkog laika

Moraju biti ispunjeni sljedeći zahtjevi:

- Stroj u redovitim intervalima provjerava kvalificirani električar (preporučuje se svakih šest mjeseci).
- Produžni i priključni kabele kao i utikači/utičnice moraju se redovito provjeravati na mehanička oštećenja.
- Smiju se koristiti samo kabele i vodovi koji su trajno prikladni za namjeravanu uporabu.

37.5 Upute za uporabu

NAPOMENA



- Stroj uvijek postavite na čvrstu i ravnu površinu! Zabranjeno je okretanje i naginjanje ili mijenjanje položaja tijekom rada.
- Prije pokretanja uvijek provjerite razinu motornog ulja i goriva.
- Priključite potrošač samo kada stroj radi punom brzinom. Odspojite potrošač prije isključivanja stroja.
- Priključeni potrošači moraju biti u besprijekornom stanju.
- Neka duljina kabela do potrošača bude što kraća.

NAPOMENA: U razdoblju od 5 minuta stroj može proizvesti maksimalnu snagu. Za neprekidni rad ne smije se prekoračiti navedena nazivna snaga.



37.51 Rukovanje strojem iznad 1500 m nadmorske visine

- Prilikom rada na velikim visinama, mješavina zraka i goriva postaje pregusta zbog nižeg sadržaja kisika u zraku. To dovodi do gubitka snage, povećane potrošnje goriva, brzog trošenja svjećica i teškog pokretanja motora.

37.52 Povezivanje uređaja

- Prije spajanja bilo kojeg uređaja na stroj, morate se uvjeriti u njegovo ispravno stanje.
- Ako primijetite da se povezani uređaj ponaša neuobičajeno, radi loše itd., odmah isključite stroj i odspojite uređaj sa stroja. Provjerite je li uređaj u kvaru ili je uređaj premašio kapacitet napajanja uređaja.
- Maksimalna snaga povezanih uređaja mora biti unutar specifikacije snage stroja.

NAPOMENA: Moguće je kratko prekoračenje normiranog kapaciteta snage stroja, ali ako se to događa češće, vijek trajanja stroja će se skratiti.

Provjerite specifikacije snage na povezanim uređajima, one se obično mogu pronaći pored serijskog ili proizvodnog broja.

Uzmite u obzir: Rashladni uređaji, na primjer, zahtijevaju do 5 puta veću zaletnu struju od njihove nazivne struje tijekom rada!

NAPOMENA: Ako je stroj stalno preopterećen ili ako dođe do kratkog spoja, prekida se napajanje priključenih uređaja. U tom slučaju, lampica indikatora preopterećenja stalno svijetli. Ako se to dogodi, isključite stroj i provjerite problem.

37.6 Rukovanje

37.61 Uključivanje stroja

NAPOMENA: Ako je neki uređaj spojen na stroj, odspojite ga.

	<ul style="list-style-type: none">• Okrenite slavinu za gorivo (1) u položaj „ON”.
	<ul style="list-style-type: none">• Uključite prekidač za uključivanje i isključivanje (2) (položaj „I”).
	<ul style="list-style-type: none">• Za hladno pokretanje, postavite polugu čoka (3) u položaj „START”.• Kada motor radi mirno, postavite polugu čoka (3) u položaj „RUN”.• Za toplo pokretanje (motor je već radio i još je topao), postavite polugu čoka (3) u položaj „RUN”.• Ako se stroj ne uspije pokrenuti nakon 5 pokušaja, postavite polugu čoka u položaj „Start” i pokušajte ponovno.
	<ul style="list-style-type: none">• Pokrenite motor poteznom ručicom (4). Uхватite poteznu ručicu (4) i polako je izvucite. Otpor postaje najjači u određenom trenutku. Ova točka odgovara točki kompresije. Pustite da se uže malo vrati unatrag od ove točke i zatim ga snažno izvucite. Polako vratite poteznu ručicu unatrag (4). Ako se motor ne pokrene, pokušajte ponovno. Obično potrebno: 3-4 pokušaja.



37.62 Isključivanje stroja

OPREZ



U hitnim slučajevima brzo isključite stroj pomoću prekidača za uključivanje i isključivanje.

U normalnim okolnostima, isključite stroj na sljedeći način:

- Isključite povezane uređaje i odspojite ih sa stroja.
- Pustite stroj da radi neko vrijeme bez priključenih uređaja kako bi se ohladio.
- Isključite prekidač za uključivanje i isključivanje (položaj „0”).
- U slučaju dužeg mirovanja, pustite stroj da radi neko vrijeme bez priključenih uređaja da se ohladi.
- Okrenite slavinu za gorivo u položaj „OFF”. Motor radi dok se ne potroši preostalo gorivo u rasplinjaču.
- Zatim postavite prekidač za uključivanje i isključivanje u položaj „0”.

37.63 ECO način rada



Preporuča se ECO način rada kako bi se smanjila potrošnja goriva tijekom rada.

Brzina motora se automatski održava na niskoj razini kada je oprema odspojena i vraća se na veću brzinu samo kada se oprema ponovno spoji.

NAPOMENA: U slučaju niske izlazne snage, ECO način rada se može aktivirati (prekidač (1) u položaju „I”).

U slučaju velike izlazne snage i DC rada, ECO način rada mora uvijek biti deaktiviran (prekidač (1) u položaju „0”).

37.64 Teleskopska ručka



- Pritiskom na gumb za zaključavanje (2) možete podesiti duljinu teleskopske ručke (1).

37.7 AC rad

1. Provjerite svijetli li zelena statusna lampica (rad) nakon pokretanja motora. To znači da stroj ispravno radi.
2. Provjerite je li prekidač ON-OFF električnih uređaja koju ćete koristiti postavljen na „OFF”.
3. Spojite uređaj na AC utičnicu.
4. Uključite uređaj.



NAPOMENA: Kod spajanja više uređaja, spojite ih prema opadajućem redosljedu njihove potrošnje u kW!

37.8 DC rad

D12V funkcija punjenja za baterije: Prije rada slijedite upute i napomene proizvođača baterije. Ako naznačene struje/naponi punjenja stroja nisu dopušteni ili nisu poznati za vašu bateriju, napunite bateriju putem punjača kako biste izbjegli oštećenje.

1. Deaktivirajte ECO način rada tijekom DC rada. (prekidač u položaju „0”).

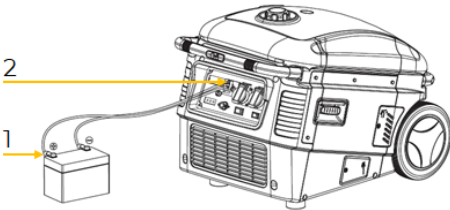

	<ol style="list-style-type: none">2. Prvo spojite kabel za punjenje na DC priključak stroja.3. Zatim spojite kabel za punjenje na konektore baterije.4. Pokrenite stroj. <p>NAPOMENA:</p> <ul style="list-style-type: none">• Ne punite ugrađene baterije.• Nemojte mijenjati polaritet kabela za punjenje, inače može doći do ozbiljnih posljedica kao što su oštećenje stroja i baterije.• Kada odspajate kabel za punjenje, prvo počnite s baterijom.• Baterija sadrži kiselinu (elektrolit). Svaki kontakt s kožom ili očima izazvat će ozbiljne opekline. Koristite masku, zaštitu za oči i zaštitnu odjeću.
	<p>NAPOMENA: AC i DC utičnice mogu se koristiti istovremeno. Preopterećenje istosmjernog strujnog kruga može uzrokovati aktiviranje istosmjernog prekidača 12V (I) (tlačna opruga prekidača iskoči). Ako se to dogodi, pričekajte nekoliko minuta. Za nastavak rada pritisnite DC prekidač strujnog kruga 12V (I).</p>

38 ČIŠĆENJE, ODRŽAVANJE, SKLADIŠTENJE, ODLAGANJE

UPOZORENJE



Prije radova na održavanju isključite stroj i pustite ga da se ohladi te ga osigurajte od nenamjernog ponovnog pokretanja!

UPOZORENJE:

Nedostatak održavanja ili nepravilno održavanje i popravak prije pokretanja stroja može rezultirati teškim ozljedama ili smrću! Stoga posebno ozbiljno shvatite sigurnosne propise, upute za rad i održavanje.

Popravke smije izvoditi samo kvalificirano osoblje!

NAPOMENA:

Spriječite nenamjerno pokretanje stroja prekidanjem dovoda goriva (slavina za gorivo u položaju „OFF”), kao i prekidanjem iskre za paljenje (skinite utikač svjećice).

38.1 Čišćenje

Redovito čišćenje jamči dug vijek trajanja vašeg stroja i preduvjet je za njegov siguran rad.

NAPOMENA: Korištenje otapala, agresivnih kemikalija ili sredstava za ribanje može oštetiti plastične dijelove stroja!

Stoga vrijedi: Za čišćenje koristite samo vodu i po potrebi blage deterdžente.

- Preporučamo čišćenje stroja neposredno nakon svake uporabe.
- Držite sve sigurnosne uređaje, ventilacijske otvore i kućište motora čistima od prljavštine i prašine što je više moguće.
- Očistite kućište stroja vlažnom krpom i, ako je potrebno, nekim komercijalnim deterdžentom ili ga ispuhajte komprimiranim zrakom pod niskim pritiskom.
- Pazite da voda ne uđe u unutrašnjost stroja.

38.2 Održavanje

Stroj zahtijeva malo održavanja i potrebno je servisirati samo nekoliko dijelova. Smetnje u radu ili kvarovi koji bi mogli utjecati na vašu sigurnost moraju se odmah popraviti!

- Prije svakog rada provjerite jesu li sigurnosni uređaji u savršenom stanju.
- Redovito provjeravajte jesu li naljepnice upozorenja i sigurnosne naljepnice u dobrom stanju i čitljive.



- Koristite samo ispravan i odgovarajući alat.
- Koristite samo originalne rezervne dijelove koje preporučuje proizvođač.

3821 Plan održavanja

Vrsta i stupanj istrošenosti stroja u velikoj mjeri ovisi o uvjetima rada. Sljedeći intervali vrijede kada se stroj koristi unutar tehničkih ograničenja:

(1) interval može varirati ovisno o kvaliteti zraka. (2) smiju izvoditi samo stručnjaci!		Prije svakog pokretanja	Za novi stroj nakon 1 mjeseca ili 5 radnih sati	Svaka 3 mjeseca ili 25 radnih sati	Svaka 6 mjeseca ili 50 radnih sati	Svake godine ili svakih 100 radnih sati	Svake 2 godine ili svakih 250 radnih sati
Motorno ulje	Provjerite razinu	X					
	Promijeniti		X		X		
Zračni filter	Provjeriti	X					
	Promijeniti				X (1)		
Svječica	Provjeriti					X	
	Promijeniti						X
Spremnik i filter za benzin	Provjeriti	X					
	Promijeniti				X (2)		

3822 Promjena motornog ulja

NAPOMENA



Motorno ulje i goriva su otrovni i ne smiju se ispuštati u okoliš! Slijedite upute proizvođača i, ako je potrebno, obratite se lokalnim vlastima za informacije o pravilnom odlaganju.

Ispraznite rabljeno ulje dok je još toplo od rada stroja (lakše se ispušta).



- Postavite stroj na ravnu površinu.
- Otpustite vijke (2) i uklonite zaklopku za pristup motoru (1).
- Otvorite čep za ispuštanje motornog ulja (3).
- Ispustite staro ulje u odgovarajuću posudu.
- Ponovno zatvorite čep za ispuštanje motornog ulja (3).

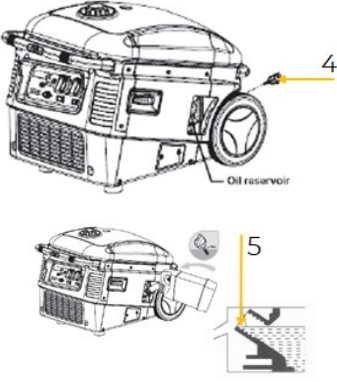

	<ul style="list-style-type: none">• Odvijte šipku za mjerenje ulja (4).• Nalijte novo motorno ulje i provjerite razinu motornog ulja mjernom šipkom (4) (za vrstu i količinu motornog ulja pogledajte tehničke podatke).• Kada se postigne odgovarajuća razina motornog ulja (5), ponovno zavrните šipku za mjerenje ulja (4).• Uklonite ostatke ulja krpom.• Ponovno zavrните zaklopku za pristup motoru (1).• Postavite stroj na ravnu površinu i pokrenite motor. Ako je razina ulja dovoljna, kontrolna lampica motornog ulja nije aktivirana.
-----------------------------------------------------------------------------------	---------------------------------------------------------------------------------------------------------------------------------------------------------------------------------------------------------------------------------------------------------------------------------------------------------------------------------------------------------------------------------------------------------------------------------------------------------------------------------------------------------------------------------------------------------------------------------------------------------------

3823 Zračni filter

NAPOMENA: Nikada ne koristite stroj bez zračnog filtra ili s neodržavanim zračnim filtrom!

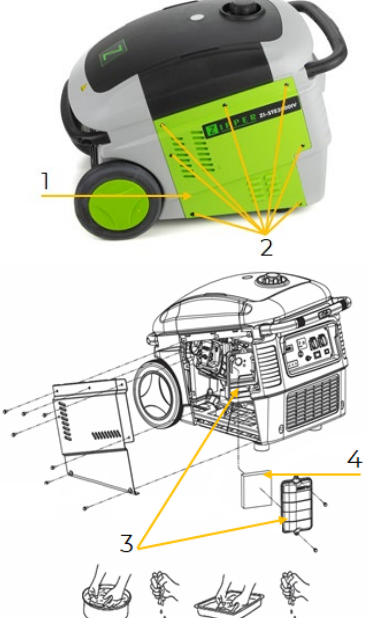
	<ul style="list-style-type: none">• Otpustite vijke (2) bočnog poklopca i uklonite poklopac (1).• Otpustite vijke poklopca zračnog filtra (3) i uklonite poklopac.• Izvadite zračni filter (4).• Očistite zračni filter (4) sapunicom, zatim ga isperite čistom vodom i ostavite da se temeljito osuši prije ponovnog postavljanja.• Ponovno sastavljanje se vrši obrnutim redoslijedom.
------------------------------------------------------------------------------------	--------------------------------------------------------------------------------------------------------------------------------------------------------------------------------------------------------------------------------------------------------------------------------------------------------------------------------------------------------------------------------------------------------------------------------------------

3824 Svjećica

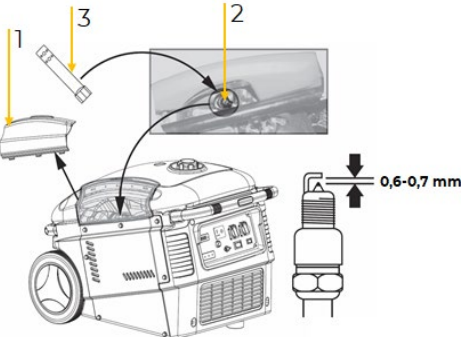
	<ul style="list-style-type: none">• Otvorite pristup svjećici (1).• Izvucite utikač svjećice okretanjem.• Odvijte svjećicu (2) pomoću ključa za svjećice (3).• Provjerite ima li na svjećici prljavštine i po potrebi je očistite četkom od bakrene žice.• Provjerite razmak između elektroda (0,6 -0,7 mm).• Ako je potrebno, promijenite svjećicu.• Ponovno sastavljanje se vrši obrnutim redoslijedom.
-------------------------------------------------------------------------------------	-------------------------------------------------------------------------------------------------------------------------------------------------------------------------------------------------------------------------------------------------------------------------------------------------------------------------------------------------------------------------------------------------------------------------------------------------------------------------------

38.3 Skladištenje

Vrijeme skladištenja do 1 mjeseca:



- Nije potrebna nikakva posebna priprema, samo provjerite jesu li slavina za gorivo i prekidač za uključivanje/isključivanje u položaju „OFF”.

Vrijeme skladištenja duže od mjesec dana:

- Ispustite gorivo. Da biste to učinili, pokrenite stroj bez priključenih uređaja.
- Postavite slavinu za gorivo u položaj „OFF”. Motor radi dok se ne potroši preostalo gorivo u rasplinjaču.
- Zatim postavite prekidač za uključivanje i isključivanje u položaj „0”.
- Ispraznite spremnik goriva. Ispustite i skupite gorivo u odgovarajuću posudu kako ne bi dospjelo u okoliš.
- Ispušteno gorivo spremite u odgovarajuću posudu.
- Čuvajte ohlađeni stroj kada se ne koristi na dobro prozračenom, suhom mjestu zaštićenom od smrzavanja koje se može zaključati. Pazite da neovlaštene osobe, a posebno djeca, nemaju pristup stroju.

NAPOMENA

Nepravilno skladištenje može oštetiti i uništiti važne komponente. Skladištite zapakirane ili već raspakirane dijelove samo u predviđenim uvjetima okoline!

38.4 Odlaganje

Pridržavajte se nacionalnih propisa o odlaganju otpada. Nikada nemojte odlagati stroj, komponente stroja ili radna sredstva s ostalim otpadom. Ako je potrebno, obratite se lokalnim vlastima za informacije o dostupnim opcijama odlaganja.

Kupnjom novog stroja ili ekvivalentne opreme od vašeg trgovca, trgovac je dužan u određenim zemljama pravilno zbrinuti vaš stari stroj.

39 RJEŠAVANJE PROBLEMA

Ako ne možete pravilno izvršiti potrebne popravke i/ili nemate potrebno znanje za to, uvijek se obratite stručnjaku za rješavanje problema.

Greška	Mogući uzrok	Riješenje
Motor se ne pali	• Neispravan redoslijed pokretanja	• Pridržavajte se pravilnog redoslijeda pokretanja
	• Zračni filter prljav	• Očistite/zamijenite zračni filter
	• Nema dovoda goriva	• Napunite gorivom
	• Kvar na cijevi za gorivo	• Provjerite da li je cijev za gorivo savijena ili oštećena
	• Motor poplavljen	• Odvijte, očistite i osušite svjećicu; zatim povucite užu za pokretanje nekoliko puta i ponovno zavrnite svjećicu
	• Utikač svjećice nije postavljen	• Postavite utikač svjećice
	• Nema iskre za paljenje	• Očistite/zamijenite svjećicu • Provjerite kabel za paljenje



	<ul style="list-style-type: none">• Slavina za gorivo zatvorena• Premalo motornog ulja	<ul style="list-style-type: none">• Otvorite slavinu za gorivo• Provjerite razinu motornog ulja
Motor se pali i odmah gasi	<ul style="list-style-type: none">• Neispravna postavka rasplinjača (brzina praznog hoda)	<ul style="list-style-type: none">• Obratite se servisnom odjelu
Stroj radi s prekidima (zastoji)	<ul style="list-style-type: none">• Rasplinjač	<ul style="list-style-type: none">• Obratite se servisnom odjelu
	<ul style="list-style-type: none">• Zaprljana svjećica	<ul style="list-style-type: none">• Očistite/zamijenite svjećicu.• Provjerite utikač svjećice
Svijetli kontrolna lampica motornog ulja	<ul style="list-style-type: none">• Provjerite razinu ulja	<ul style="list-style-type: none">• Dolijte motorno ulje
	<ul style="list-style-type: none">• Premalo motornog ulja ili ga uopće nema	<ul style="list-style-type: none">• Napunite motorno ulje
Lampica indikatora preopterećenja svijetli	<ul style="list-style-type: none">• Aktivirana toplinska zaštita	<ul style="list-style-type: none">• Ostavite stroj da se ohladi
	<ul style="list-style-type: none">• Aktivirana zaštita od preopterećenja	<ul style="list-style-type: none">• Prevelik potrošač
	<ul style="list-style-type: none">• Aktivirana zaštita od kratkog spoja	<ul style="list-style-type: none">• Provjerite potrošače



40 SCHALTPLAN / WIRING DIAGRAM / DIAGRAMA DE CABLEADO / SCHÉMA ÉLECTRIQUE / STIKALNA SHEMA / ELEKTRIČNA SKLOPNA SHEMA

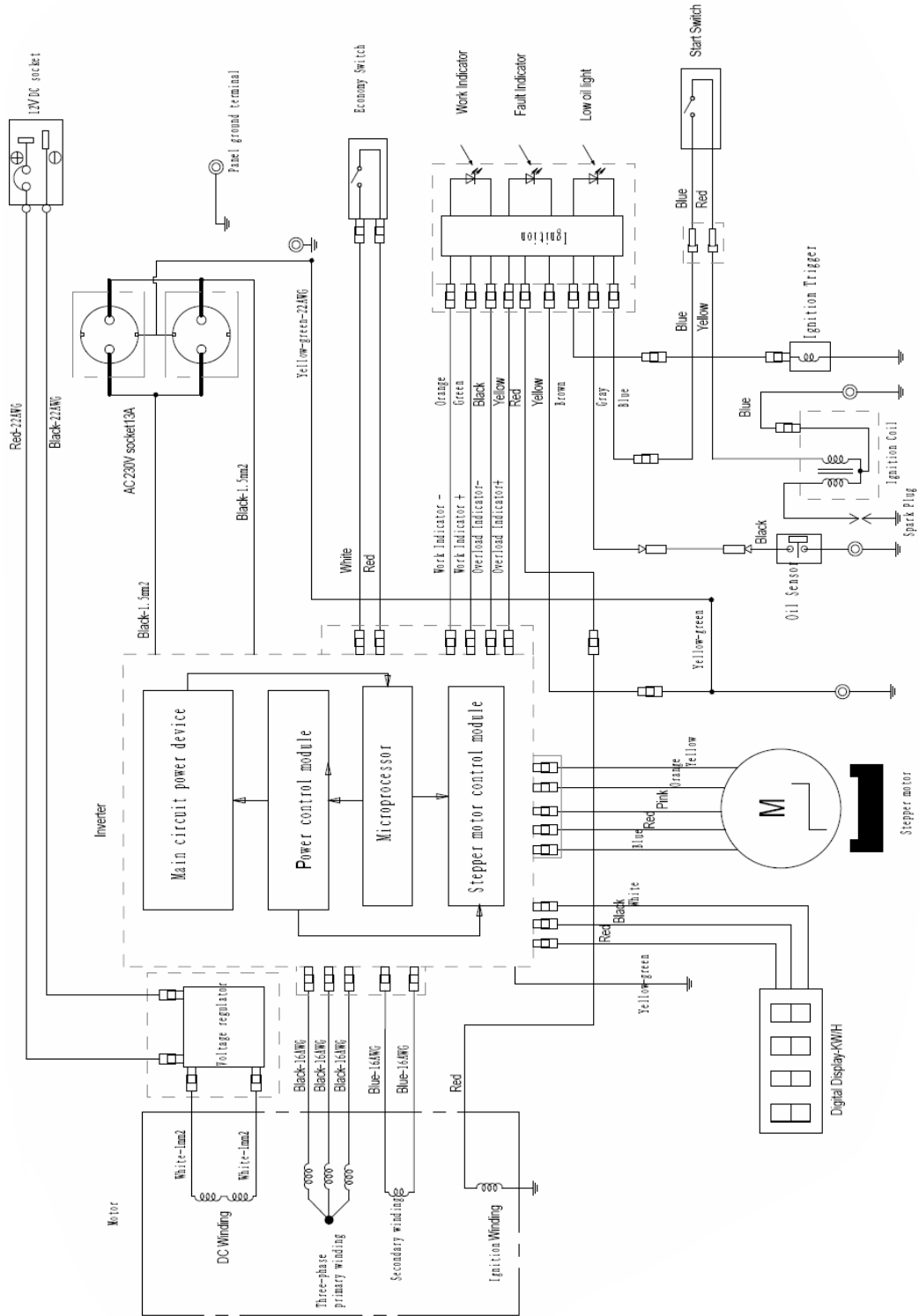



41 ERSATZTEILE / SPARE PARTS

/ PIEZAS DE RECAMBIO / Schéma électrique / NADOMESTNI DELI / REZERVNI DIJELOVI

41.1 Ersatzteilbestellung / Spare parts order / Pedido de piezas / Commande de pièces détachées / Naročanje nadomestnih delov / Narudžba rezervnih dijelova

(DE) Mit ZIPPER-Ersatzteilen verwenden Sie Ersatzteile, die ideal aufeinander abgestimmt sind. Die optimale Passgenauigkeit der Teile verkürzen die Einbauzeiten und erhöhen die Lebensdauer.

HINWEIS



Der Einbau von anderen als Originalersatzteilen führt zum Verlust der Garantie!
Daher gilt: Beim Tausch von Komponenten/Teile nur vom Hersteller empfohlene Ersatzteile verwenden.

Bestellen Sie die Ersatzteile direkt auf unserer Homepage – Kategorie ERSATZTEILE, oder kontaktieren Sie unseren Kundendienst

- über unsere Homepage – Kategorie SERVICE/NEWS – ERSATZTEILANFORDERUNG,
- per Mail an eg01@zipper-maschinen.at.

Geben Sie stets Maschinentype, Ersatzteilnummer sowie Bezeichnung an. Um Missverständnissen vorzubeugen, empfehlen wir, mit der Ersatzteilbestellung eine Kopie der Ersatzteilzeichnung beizulegen, auf der die benötigten Ersatzteile eindeutig markiert sind, falls Sie nicht über den Online-Ersatzteilkatalog anfragen.

(EN) With original ZIPPER spare parts you use parts that are attuned to each other shorten the installation time and elongate your products lifespan.

NOTE



The installation of parts other than original spare parts leads to the loss of the guarantee!
Therefore: When replacing components/parts, only use spare parts recommended by the manufacturer.

Order the spare parts directly on our homepage – category SPARE PARTS or contact our customer service

- via our Homepage – category SERVICE/NEWS - SPARE PARTS REQUEST,
- by e-mail to eg01@zipper-maschinen.at.

Always state the machine type, spare part number and designation. To prevent misunderstandings, we recommend that you add a copy of the spare parts drawing with the spare parts order, on which the required spare parts are clearly marked, especially when not using the online-spare-part catalogue.

(ES) Con las piezas de recambio de ZIPPER, utiliza piezas de recambio que se ajustan perfectamente entre sí. El ajuste óptimo de los componentes acorta el tiempo de instalación y aumenta la vida útil.

AVISO



¡La instalación de piezas de recambio no originales lleva a la pérdida de garantía!
Por lo tanto: Al llevar a cabo la sustitución de componentes/piezas, utilice únicamente piezas de recambio recomendadas por el fabricante.

Pida las piezas de recambio directamente en nuestra página web: Categoría PIEZAS DE RECAMBIO, o póngase en contacto con nuestro servicio de atención al cliente

- en nuestra página web: Categoría SERVICIO/NOTICIAS – SOLICITUD DE PIEZAS DE RECAMBIO,
- por correo electrónico a eg01@zipper-maschinen.at.

Indique siempre el tipo de máquina, la referencia de la pieza de recambio y la denominación. Para evitar malentendidos, se recomienda adjuntar al pedido una copia del esquema de piezas de recambio en el que se marque claramente las piezas de recambio necesarias, cuando no se solicitan con el catálogo en línea de piezas de recambio.



(FR) Les pièces de rechange ZIPPER sont conçues pour correspondre idéalement. La précision d'ajustage optimale des pièces réduisent les temps de pose et augmente la durée de vie.

AVIS



Le montage de pièces autres que les pièces de rechange d'origine entraîne la perte de la garantie !
Par conséquent, la règle est la suivante : Utiliser uniquement des pièces de rechange recommandées par le fabricant pour le remplacement des composants/pièces.

Commandez les pièces de rechange directement sur notre page d'accueil – catégorie PIÈCES DE RECHANGE,

ou contactez notre service client

- via notre page d'accueil – Catégorie SERVICE/ACTUALITÉS – DEMANDE DE PIÈCES DE RECHANGE,
- par e-mail à l'adresse eg01@zipper-maschinen.at.

Toujours indiquer le type de machine, le numéro de pièce de rechange et la désignation. Afin d'éviter tout malentendu, nous vous recommandons de joindre une copie du plan des pièces détachées à la commande de pièces détachées, sur laquelle les pièces détachées requises sont clairement indiquées, si vous ne faites pas la demande via le catalogue de pièces de rechange en ligne.

(SL) Uporabljajte nadomestne dele podjetja ZIPPER, ki so idealno usklajeni med seboj. Optimalna natančnost ujemanja delov skrajšuje čas vgradnje in podaljša življenjsko dobo.

OBVESTILO



Vgradnja neoriginalnih nadomestnih delov privede do izgube garancije!
Zato velja: Pri menjavah komponent/delov uporabljajte samo nadomestne dele, ki jih priporoča proizvajalec.

Nadomestne dele lahko naročite neposredno na našem spletnem mestu pod rubriko NADOMESTNI DELI ali pa se povežite z našim oddelkom za podporo strankam

- preko našega spletnega mesta pod rubriko SERVIS/NOVICE – POVPRASEVANJE ZA NADOMESTNE DELE
- po e-pošti na naslov eg01@zipper-maschinen.at.

Vedno navedite tip stroja, številko in naziv nadomestnega dela. Da bi preprečili nesporazume, priporočamo, da pri naročilu nadomestnih delov priložite risbo komponente, na kateri so nedvoumno označeni potrebni nadomestni deli, razen če povpraševanje izvedete preko spletnega kataloga nadomestnih delov.

(HR) Uz ZIPPER rezervne dijelove koristite rezervne dijelove koji su međusobno idealno usklađeni. Optimalna točnost dijelova skraćuje vrijeme ugradnje i produljuje životni vijek.

NAPOMENA



Ugradnja neoriginalnih rezervnih dijelova poništava jamstvo!
Stoga vrijedi: Prilikom zamjene komponenti/dijelova koristite samo rezervne dijelove koje preporučuje proizvođač.

Naručite rezervne dijelove izravno na našoj početnoj stranici – kategorija REZERVNI DIJELOVI, ili kontaktirajte našu službu za korisnike

- izravno na našoj početnoj stranici – kategorija SERVIS/NOVOSTI - UPIT ZA REZERVNE DIJELOVE,
- e-poštom na eg01@zipper-maschinen.at.

Uvijek navedite tip stroja, broj rezervnog dijela i oznaku. Kako bismo spriječili nesporazume, preporučamo da uz narudžbu rezervnih dijelova dodate kopiju crteža rezervnih dijelova, na kojoj su potrebni rezervni dijelovi jasno označeni, posebno ukoliko ne koristite online katalog rezervnih dijelova.



41.2 Explosionszeichnung / Exploded view / Vista de despiece / Vue éclatée / Eksplozijska risba / Shematski prikaz

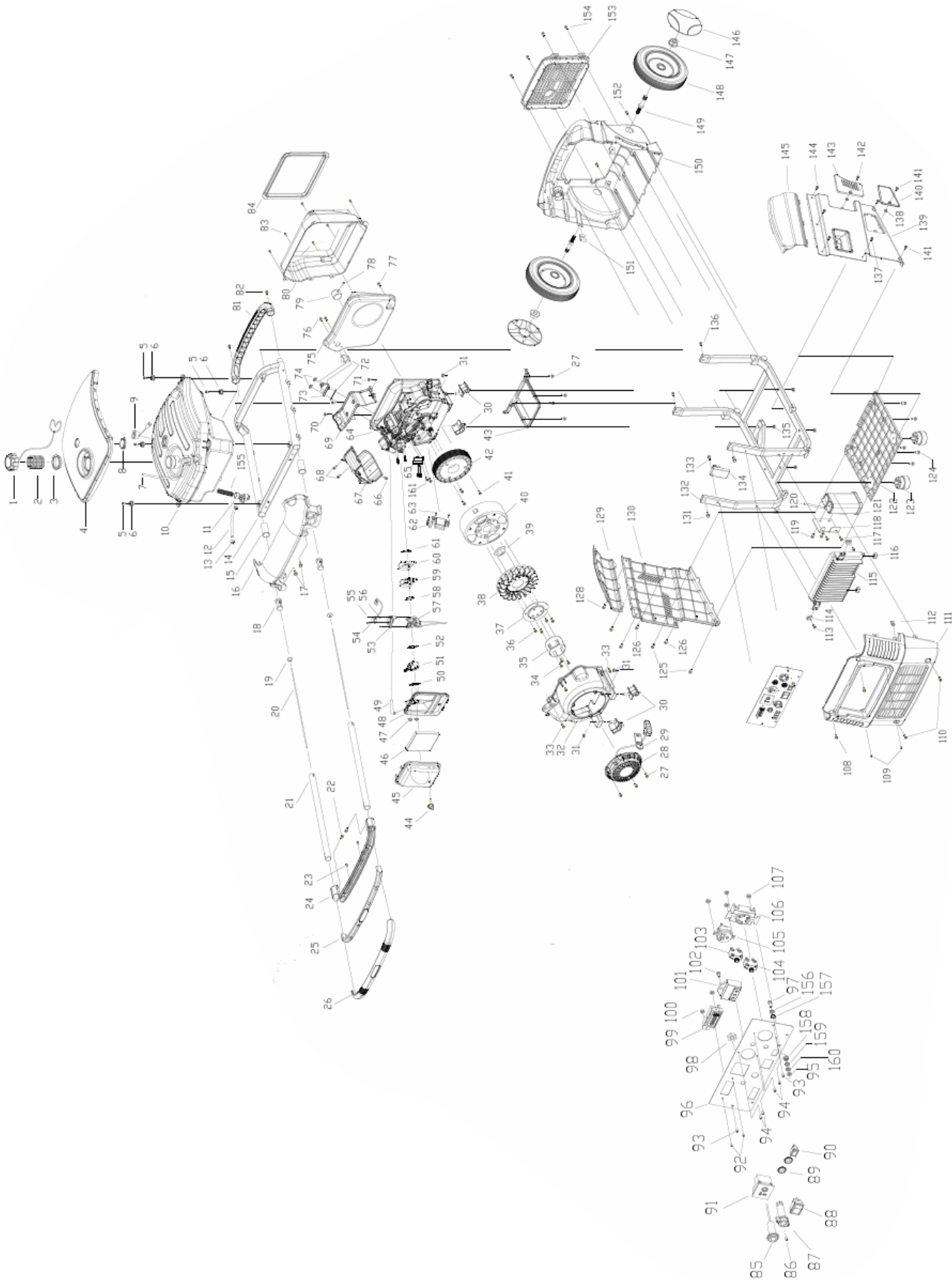

**41.3 Ersatzteilliste / Spare parts list / Listado de piezas de recambio / Liste des pièces de rechange / Seznam nadomestnih delov / Popis rezervnih dijelova**

No.	Name	Qty.	No.	Name	Qty.
1	Gas Cap	1	41	M6 X 50 Allen Head Bolt	3
2	Fuel Strainer	1	42	Stator	1
3	Fuel Tank Grommet	1	43	Engine Cover, Lower	1
4	Top Cover	1	44	Air Filter Cover Screw	1
5	M6 X 14 Flange Bolt	4	45	Air Filter Cover	1
6	Fuel Tank Isolator	4	46	Air Filter Element	1
7	Carbon Canister Hose	1	47	M6 Serrated Flange Nut	2
8	Fuel Level Sight Glass	1	48	Air Filter Case	1
9	Fuel Level Indicator	1	49	Breather Tube	2
10	Fuel Tank	1	50	Carburetor Gasket 1	1
11	Fuel Valve	1	51	Choke Plate	1
12	Ø8 Fuel Hose	1	52	Carburetor Gasket 1	1
13	Ø7.8 Hose Clamp	2	53	Step Motor Bracket	1
14	Frame, Upper	1	54	Step Motor	1
15	Handle Guide Sleeve	2	55	ST4 X 10 Screw	2
16	Front Cover, Upper	1	56	M4 X 12 Screw	2
17	M6 X 16 Allen Screw	2	57	Carburetor	1
18	Handle Cap Assembly	2	58	Carburetor Gasket 2	1
19	Handle Push Pad	2	59	Carburetor Insulator Block	1
20	Handle Push Rod	2	60	Carburetor Rubber Gasket	1
21	Handle Tube	2	61	Carburetor Gasket 3	1
22	M4 X 10 Screw	2	62	Ignition Coil	1
23	ST5 X 16 Screw	2	63	M6 X 14 Flange Bolt	2
24	Handle	1	64	Engine Assy, 170F	1
25	Handle Release	1	65	Trigger	1
26	Handle Cover	1	66	M6 X 10 Flange Bolt	1
27	M6 X 8 Flange Bolt	7	67	Engine Cover	1
28	Recoil Starter	1	68	M6 X 14 Flange Bolt	2
29	Rope Guide	1	69	Engine Cover, Upper	1
30	Vibration Absorber	4	70	M6 X 22 Flange Bolt	2
31	M8 Serrated Flange Nut	4	71	M6 X 14 Flange Bolt	1
32	Fan Cover, 3000Wi	1	72	Exhaust Manifold Gasket	2
33	M6 X 14 Flange Bolt	4	73	Exhaust Manifold	1
34	M6 X 8 Flange Bolt	3	74	M8 Serrated Flange Nut	2
35	Starter Cup	1	75	Muffler	1
36	M6 X 10 Flange Bolt	4	76	M8 X 60 Flange Bolt	2
37	Starter Cup Base	1	77	M8 X 40 Flange Bolt	1
38	Intake Fan	1	78	ST4 X 10 Screw	1
39	M14 Serrated Flange Nut	1	79	Spark Arrestor	1
40	Rotor	1	80	Muffler Cover	1



81	Rear Handle	1	118	Carbon Canister Bracket	1
82	M6 X 16 Allen Screw	2	119	M6 X 8 Flange Bolt	2
83	M6 X 12 Screw	5	120	Carbon Canister Hose 2	1
84	Muffler Cover Gasket	1	121	Carbon Canister	1
85	Choke Lever	1	122	Bottom Cover	1
86	M5 X 10 Screw	1	123	Rubber Foot	2
87	Knob, Fuel Valve	1	124	M5 X 12 Flange Bolt	5
88	Rocker Switch, Engine	1	125	M5 X 10 Allen Screw	1
89	Circuit Breaker Nut	2	126	M5 X 16 Allen Screw	2
90	Rocker Switch, Economy	1	128	M5 X 8 Allen Screw	3
91	DC Socket, T Style	1	129	Left Maintenance Cover	1
92	M4 X 10 Screw	2	130	Left Side Cover	1
93	M5 X 10 Screw	2	131	M8 X 40 Flange Bolt	2
94	M4 X 10 Screw	4	132	Frame, Lower	1
95	M5 Nut	2	133	M5*18 Flange Bolt	1
96	Control Panel	1	134	Voltage Regulator	1
97	Grounding Lug	1	135	M8 Serrated Flange Nut	4
98	Choke Lever Nut	1	136	M8 X 40 Flange Bolt	2
99	LCD Display	1	137	M5 X 16 Allen Screw	2
100	M4 Nut	2	138	M5 Criclip	2
101	Indicator Module	1	139	Right Side Cover	1
102	M6 X 12 Serrated Flange Bolt	1	140	Oil Drain Cover	1
103	AC Circuit Breaker, 20A	1	141	M5 X 10 Allen Screw	2
104	AC Circuit Breaker, 30A	1	142	M5 X 10 Allen Screw	1
105	120~20A 5-20R Sing. Receptacle	1	143	Oil Access Cover	1
106	120V-30A L5-30 Receptacle	1	144	M5 X 8 Allen Screw	3
107	M4 Nut	4	145	Right Maintenance Cover	1
108	M6 X 16 Allen Screw	2	146	Wheel Cover	1
109	M5 X 10 Allen Screw	2	147	M10 Serrated Flange Nut	1
110	M6 X 16 Allen Screw	2	148	Wheel	1
111	Front Cover, Lower	1	149	Wheel Axle	1
112	M5 Clip Nut	2	150	Rear Cover	1
113	M6 X 14 Flange Bolt	2	151	M5 Clip Nut	2
114	Inverter Grommet	2	152	M6 X 16 Allen Screw	2
115	Inverter Assembly	1	153	Exhaust Grill	1
116	Inverter Vibration Absorber	2	154	M5 X 16 Allen Screw	4
117	M5 X 20 Flange Bolt	2			



42 EU-KONFORMITÄTSERKLÄRUNG / CE-CERTIFICATE OF CONFORMITY

/ DECLARACIÓN DE CONFORMIDAD CE / DÉCLARATION DE CONFORMITÉ UE / IZJAVA O SKLADNOSTI EU / EU IZJAVA O SUKLADNOSTI

	Inverkehrbringer / Distributor Z.I.P.E.R. [®] Maschinen GmbH AT-4707 Schlüsslberg, Gewerbepark 8 Tel.: +43 7248 61116-700 www.zipper-maschinen.at info@zipper-maschinen.at
	Bezeichnung / Name / Denominación / Désignation / Oznaka / Oznaka
STROMERZEUGER / GENERATOR / GENERADOR / GROUPE ÉLECTROGÈNE / ELEKTRIČNI GENERATOR / ELEKTRIČNI GENERATOR	
Typ / Model / Modelo / Type / Tip / Tip	
ZI-STE3000IV	
EU-Richtlinien / EC-directives / Directivas de la EU / Directives UE / Direktive EU / EU direktive	
<ul style="list-style-type: none"> • 2006/42/EC • 2014/30/EC • 2000/14/EC amended by 2005/88/EC, Annex VI: Notified body (0036) TÜV SÜD Industrie Service GmbH guaranteed LWA=96dB(A) • 2016/1628/EC EU-type approval No. e9*2016/1628*2016/1628SRA1/P*1202*00) 	
Angewandte Normen / Applicable standards / Normas aplicables / Normes applicables / Uporabljeni standardi / Primijenjeni standardi	
<ul style="list-style-type: none"> • EN 8528-13:2016 , • EN 55012:2007/A1:2009 • EN 61000-6-1:2007 	

(DE) Hiermit erklären wir, dass die oben genannten Maschinen aufgrund ihrer Bauart in der von uns in Verkehr gebrachten Version den grundlegenden Sicherheits- und Gesundheitsanforderungen der angeführten EU-Richtlinien entsprechen. Diese Erklärung verliert ihre Gültigkeit, wenn Veränderungen an der Maschine vorgenommen werden, die nicht mit uns abgestimmt wurden.

(EN) Hereby we declare that the above mentioned machines meet the essential safety and health requirements of the above stated EC directives. Any manipulation or change of the machine not being explicitly authorized by us in advance renders this document null and void.

(ES) Por medio de la presente, declaramos que las máquinas arriba mencionadas debido a su concepción y construcción en la versión comercializada por nosotros cumplen todos los requisitos esenciales en materia de seguridad y de salud de las directivas UE mencionadas. Esta declaración perderá su validez en caso de que se lleven a cabo modificaciones en la máquina que no hayan sido acordadas con nosotros.

(FR) Nous déclarons par la présente qu'en raison de leur conception, les machines susmentionnées dans la version que nous commercialisons sont conformes aux exigences fondamentales de sécurité et de santé des directives CE mentionnées. Cette déclaration perd sa validité en cas de modifications non convenues avec nous apportées à la machine.

(SL) Izjavljamo, da v zgoraj navedeni stroj v svoji izvedbi, ki jo dajemo v promet, ustreza veljavnim osnovnim zahtevam glede varnosti in varovanja zdravja v skladu z navedenimi direktivami EU. Ta izjava preneha veljati, če se na stroju izvedejo spremembe, ki s proizvajalcem niso bile dogovorjene.

(HR) Ovime izjavljujemo da su gore navedeni strojevi, zbog svog dizajna u verziji koju smo mi stavili na tržište, u skladu s osnovnim sigurnosnim i zdravstvenim zahtjevima navedenih EU direktiva. Ova izjava gubi valjanost ako se na stroju izvrše izmjene koje nisu prethodno s nama dogovorene.

Technische Dokumentation
ZIPPER-MASCHINEN GmbH
4170 Haslach, Marktplatz 4

Schlüsslberg, 24.08.2022
Ort/Datum place/date

 **ZIPPER MASCHINEN GmbH**
Gewerbepark 8 | 4707 Schlüsslberg
AUSTRIA
Tel.: +43 7248 61116-700
Fax: +43 7248 61116-720
info@zipper-maschinen.at
www.zipper-maschinen.at
Gerhard Rad
Director



43 GARANTIEERKLÄRUNG (DE)

1.) Gewährleistung

Die Fa. ZIPPER Maschinen gewährt für mechanische und elektrische Bauteile eine Gewährleistungsfrist von 2 Jahren für den Hobby Einsatz; bei gewerblichem Einsatz besteht eine Gewährleistung von 1 Jahr, beginnend ab dem Erwerb des Endverbrauchers/Käufers. Treten innerhalb dieser Frist Mängel auf, welche nicht auf im Punkt 3 angeführten Ausschlussdetails beruhen, so wird die Fa. Zipper nach eigenem Ermessen das Gerät reparieren oder ersetzen.

2.) Meldung

Damit die Berechtigung des Gewährleistungsanspruches überprüft werden kann, muss der Käufer seinen Händler kontaktieren; dieser meldet schriftlich den aufgetretenen Mangel am Gerät der Fa. Zipper. Bei berechtigtem Gewährleistungsanspruch wird das Gerät beim Händler von Zipper abgeholt. Retoursendungen ohne vorheriger Abstimmung mit der Fa. Zipper werden nicht akzeptiert und angenommen.

3.) Bestimmungen

a) Gewährleistungsansprüche werden nur akzeptiert, wenn zusammen mit dem Gerät eine Kopie der Originalrechnung oder des Kassenbeleges vom Zipper Handelspartner beigelegt ist. Es erlischt der Anspruch auf Gewährleistung, wenn das Gerät nicht komplett mit allen Zubehörteilen zur Abholung gemeldet wird.

b) Die Gewährleistung schließt eine kostenlose Überprüfung, Wartung, Inspektion oder Servicearbeiten am Geräte aus. Defekte aufgrund einer unsachgemäßen Benutzung durch den Endanwender oder dessen Händler werden ebenfalls nicht als Gewährleistungsanspruch akzeptiert. Z.B.: Verwendung von falschem Treibstoffen, Frostschäden in Wasserbehältern, Treibstoff über Winter im Benzintank des Gerätes.

c) Ausgeschlossen sind Defekte an Verschleißteilen wie : Kohlebürsten, Fangsäcke, Messer, Walzen, Schneideplatten, Schneideeinrichtungen, Führungen, Kupplungen, Dichtungen, Laufräder, Sageblätter, Spaltkreuze, Spaltkeile, Spaltkeilverlängerungen, Hydrauliköle, Öl-, Luft- u. Benzinfilter, Ketten, Zündkerzen, Gleitbacken usw.

d) Ausgeschlossen sind Schäden an den Geräten verursacht durch: Unsachgemäße Verwendung, Fehlgebrauch des Gerätes; nicht seinem normalen Verwendungszweckes entsprechend; Nichtbeachtung der Bedienungs- u. Wartungsanleitung; Höhere Gewalt; Reparaturen oder technische Änderungen durch nicht autorisierte Werkstätten oder Kunden selbst. Durch Verwendung von nicht originalen Zipper Ersatz- oder Zubehörteilen.

e) Entstandene Kosten (Frachtkosten) und Aufwendungen bei nichtberechtigten Gewährleistungsansprüchen werden nach Überprüfung unseres Fachpersonals dem Kunden oder Händler in Rechnung gestellt.

f) Geräte außerhalb der Gewährleistungsfrist: Reparatur erfolgt nur nach Vorkasse oder Händlerrechnung gemäß des Kostenvoranschlages (inkl. Frachtkosten) der Fa. Zipper.

g) Gewährleistungsansprüche werden nur für den Kunden eines Zipper Händlers, der das Gerät direkt bei der Fa. Zipper erworben hat, gewährt. Diese Ansprüche sind nicht übertragbar bei mehrfacher Veräußerung des Gerätes.

4.) Schadensersatzansprüche und sonstige Haftungen:

Die Fa. Zipper haftet in allen Fällen nur beschränkt auf den Warenwert des Gerätes. Schadensersatzansprüche aufgrund schlechter Leistung, Mängel, sowie Folgeschäden oder Verdienstauffälle wegen eines Defektes während der Gewährleistungsfrist werden nicht anerkannt. Die Fa. Zipper besteht auf das gesetzliche Nachbesserungsrecht eines Gerätes.

SERVICE

Nach Ablauf der Garantiezeit können Instandsetzungs- und Reparaturarbeiten von entsprechend geeigneten Fachfirmen durchgeführt werden. Es steht Ihnen auch die ZIPPER MASCHINEN GmbH weiterhin gerne mit Service und Reparatur zur Seite. Stellen Sie in diesem Fall eine unverbindliche Kostenanfrage

- per Mail an service@zipper-maschinen.at.
- oder nutzen Sie das Online Reklamations- bzw. Ersatzteilbestellformular, zur Verfügung gestellt auf unserer Homepage – Kategorie SERVICE/NEWS.



44 GUARANTEE TERMS (EN)

1.) Warranty:

Company ZIPPER Maschinen GmbH grants for mechanical and electrical components a warranty period of 2 years for amateur use; and warranty period of 1 year for professional use, starting with the purchase of the final consumer. In case of defects during this period, which are not excluded by paragraph 3, ZIPPER will repair or replace the machine at its own discretion.

2.) Report:

In order to check the legitimacy of warranty claims, the final consumer must contact his dealer. The dealer has to report in written form the occurred defect to ZIPPER. If the warranty claim is legitimate, ZIPPER will pick up the defective machine from the dealer. Returned shippings by dealers which have not been coordinated with ZIPPER, will not be accepted and refused.

3.) Regulations:

a) Warranty claims will only be accepted, when a copy of the original invoice or cash voucher from the trading partner of ZIPPER is enclosed to the machine. The warranty claim expires if the accessories belonging to the machine are missing.

b) The warranty does not include free checking, maintenance, inspection or service works on the machine. Defects due to incorrect usage of the final consumer or his dealer will not be accepted as warranty claims either. Some examples: usage of wrong fuel, frost damages in water tanks, leaving fuel in the tank during the winter, etc.

c) Defects on wear parts are excluded, e.g. carbon brushes, collection bags, knives, cylinders, cutting blades, clutches, sealings, wheels, saw blades, splitting crosses, riving knives, riving knife extensions, hydraulic oils, oil/air/fuel filters, chains, spark plugs, sliding blocks, etc.

d) Also excluded are damages on the machine caused by incorrect or inappropriate usage, if it was used for a purpose which the machine is not supposed to, ignoring the user manual, force majeure, repairs or technical manipulations by not authorized workshops or by the customer himself, usage of non-original ZIPPER spare parts or accessories.

e) After inspection by our qualified personnel, resulted costs (like freight charges) and expenses for not legitimated warranty claims will be charged to the final customer or dealer.

f) In case of defective machines outside the warranty period, we will only repair after advance payment or dealer's invoice according to the cost estimate (incl. freight costs) of ZIPPER.

g) Warranty claims can only be granted for customers of an authorized ZIPPER dealer who directly purchased the machine from ZIPPER. These claims are not transferable in case of multiple sales of the machine.

4.) Claims for compensation and other liabilities:

The liability of company ZIPPER is limited to the value of goods in all cases. Claims for compensation because of poor performance, lacks, damages or loss of earnings due to defects during the warranty period will not be accepted. ZIPPER insists on its right to subsequent improvement of the machine.

SERVICE

After Guarantee and warranty expiration specialist repair shops can perform maintenance and repair jobs. But we are still at your service as well with spare parts and/or product service. Place your spare part/repair service cost inquiry by

- Mail to service@zipper-maschinen.at.
- Or use the online complaint order formula provided on our homepage – category service/news.



45 DECLARACIÓN DE GARANTÍA (ES)

1.) Garantía

La empresa ZIPPER Maschinen concede a los componentes eléctricos y mecánicos una garantía de 2 años para uso amateur. Para el uso comercial, hay un período de garantía de 1 año a partir de la fecha de compra del usuario final/comprador. Si durante este período se producen defectos que no estén excluidos en los detalles enumerados en el punto 3, la empresa Zipper reparará o sustituirá el aparato a su discreción.

2.) Notificación

Para comprobar la legitimidad de la reclamación de garantía, el comprador deberá ponerse en contacto con el distribuidor, que informará por escrito a la empresa Zipper del defecto que se ha producido. En caso de que la reclamación de garantía sea legítima, Zipper recogerá el aparato en el distribuidor. No se aceptarán las devoluciones que no hayan sido coordinadas previamente con la empresa Zipper.

3.) Disposiciones

a) Sólo se aceptarán reclamaciones de garantía si se adjunta al aparato una copia de la factura original o del recibo de compra del socio comercial de Zipper. La reclamación de garantía expirará si el aparato no se envía completo con todos los accesorios.

b) La garantía no incluye trabajos de comprobación, mantenimiento, inspección o de servicio gratuitos en el aparato. Los defectos ocasionados por un uso incorrecto por parte del usuario final o su distribuidor tampoco estarán cubiertos por la garantía. P. ej.: uso de combustible incorrecto, daños por heladas en los depósitos de agua, combustible durante el invierno en el depósito de la gasolina del aparato.

c) Quedan excluidos los defectos en las piezas de desgaste como, por ejemplo: escobillas de carbón, bolsas colectoras, cuchillas, rodillos, placas de corte, dispositivos de corte, guías, acoplamientos, juntas, impulsores, hojas de sierra, cuñas en cruz, cuñas de separación, extensiones para cuñas de separación, aceites hidráulicos, filtros de aceite, de aire y de gasolina, cadenas, bujías, mordazas deslizantes, etc.

d) Quedan excluidos los daños en los aparatos ocasionados por: uso inadecuado, uso indebido del aparato (no conforme a su finalidad de uso normal), incumplimiento de las instrucciones de uso y de mantenimiento, fuerza mayor, reparaciones o modificaciones técnicas llevadas a cabo por talleres no autorizados o por los propios clientes. El uso de piezas de recambio o accesorios no originales de Zipper.

e) Los gastos (gastos de transporte) y costes incurridos en caso de reclamaciones de garantía no legitimadas se facturarán al cliente o distribuidor después de que nuestro personal especializado haya realizado las comprobaciones.

f) Aparatos fuera del período de garantía: Las reparaciones sólo se llevarán a cabo tras el pago por adelantado o la factura del distribuidor con arreglo a la estimación de costes (incluidos los gastos de transporte) de la empresa Zipper.

g) Las reclamaciones de garantía sólo se concederán a los clientes de un distribuidor de Zipper que haya comprado el aparato directamente a la empresa Zipper. Estas reclamaciones no se podrán transferir en caso de que el aparato se venda varias veces.

4.) Reclamaciones por daños y perjuicios y otras responsabilidades:

En todos los casos, la responsabilidad de la empresa Zipper se limita al valor del aparato. No se aceptarán reclamaciones por daños y perjuicios debido al mal funcionamiento, defectos, daños indirectos o pérdidas de ingresos ocasionados por un defecto durante el período de garantía. La empresa Zipper insiste en su derecho legal a una mejora posterior del aparato.

SERVICIO DE ATENCIÓN AL CLIENTE

Una vez expirado el período de garantía, los trabajos de reacondicionamiento y de reparación sólo podrán ser llevados a cabo por empresas especializadas debidamente cualificadas. ZIPPER MASCHINEN GmbH estará encantado de seguir apoyándole con su servicio de atención al cliente y de reparaciones. En este caso, envíe una solicitud no vinculante de presupuesto

- por correo electrónico a service@zipper-maschinen.at.
- o utilice el formulario de reclamación o de pedido de piezas de recambio online que encontrará en nuestra página web: SERVICIO/NOTICIAS.



46 DÉCLARATION DE GARANTIE (FR)

1.) Garantie

ZIPPER Maschinen accorde une période de garantie de 2 ans pour les composants mécaniques et électriques destinés à un usage non-commercial ; pour un usage commercial, la période de garantie est d'1 an, à compter de l'achat de l'utilisateur/acheteur final. Si des défauts surviennent dans ce délai, qui ne sont pas basés sur les détails d'exclusion mentionnés au point 3, la société Zipper réparera ou remplacera l'appareil à sa propre discrétion.

2.) Message

Afin de vérifier la validité de la demande de garantie, l'acheteur doit contacter son revendeur, qui signalera le défaut à la société Zipper par écrit. Si la demande de garantie est justifiée, la société Zipper récupère l'appareil chez le revendeur. Les retours sans accord préalable avec la société Zipper ne seront pas acceptés.

3.) Dispositions

a) Les demandes de garantie ne seront acceptées que si l'appareil est accompagné d'une copie de la facture originale ou d'un reçu de caisse du partenaire commercial de la société Zipper. La garantie est annulée si l'appareil n'est pas rapporté complet avec tous les accessoires pour la collecte.

b) La garantie exclut les travaux gratuits de contrôle, de maintenance, d'inspection ou d'entretien sur l'équipement. Les défauts dus à une mauvaise utilisation par l'utilisateur final ou son revendeur ne seront pas non plus acceptés comme réclamation au titre de la garantie. Par ex. : Utilisation d'un mauvais carburant, dommages causés par le gel dans les réservoirs d'eau, carburant dans le réservoir de carburant de l'appareil pendant l'hiver.

c) Les défauts des pièces d'usure tels que : les balais de charbon, les sacs collecteurs, les couteaux, les rouleaux, les plaques de coupe, les dispositifs de coupe, les guidages, les accouplements, les joints d'étanchéité, les rotors, les lames de scie, les croix de fendage, les coins de fendage, les extensions de coins de fendage, les huiles hydrauliques, les filtres à huile, à air et à essence, les chaînes, les bougies, les mâchoires coulissantes, etc. sont exclus.

d) Sont exclus les dommages aux appareils causés par : Une utilisation incorrecte, un mauvais usage de l'appareil ; non conforme à son utilisation normale ; le non-respect des instructions d'utilisation et d'entretien ; la force majeure ; les réparations ou mes modifications techniques par des ateliers non autorisés ou par les clients eux-mêmes. En utilisant des pièces de rechange ou des accessoires non d'origine de la société Zipper.

e) Les frais engagés (frais de transport) et les dépenses en cas de réclamations injustifiées au titre de la garantie sont à la charge du client ou du revendeur après inspection par notre personnel spécialisé.

f) Appareils en dehors de la période de garantie : La réparation n'est effectuée qu'après paiement anticipé ou facture du revendeur selon le devis (frais de transport inclus) de la société Zipper.

g) Les droits de garantie ne sont accordés qu'au client d'un revendeur Zipper qui a acheté l'appareil directement chez Zipper. Ces droits ne sont pas transférables si l'appareil est vendu plusieurs fois.

4.) Demandes de dommages-intérêts et autres responsabilités :

La responsabilité de la société Zipper se limite dans tous les cas à la valeur marchande de l'appareil. Les droits à dommages-intérêts pour cause de mauvais fonctionnement, de défauts, ainsi que de dommages indirects ou de manque à gagner dus à un défaut pendant la période de garantie ne sont pas reconnus. La société Zipper insiste sur le droit légal de réparer un appareil.

SERVICE

Après l'expiration de la période de garantie, les travaux de réparation peuvent être effectués par des entreprises spécialisées appropriées. La société ZIPPER MASCHINEN GmbH se tient à votre disposition pour vous aider en matière de service et de réparation. Dans ce cas, faites une demande de devis sans engagement

- par e-mail à l'adresse service@zipper-maschinen.at.
- ou utilisez le formulaire de réclamation ou de commande de pièces de rechange en ligne mis à disposition sur notre page d'accueil - Catégorie SERVICE/ACTUALITÉS.



47 GARANCIJSKA IZJAVA (SL)

1.) GARANCIJA

Podjetje ZIPPER Maschinen jamči za vse mehanske in električne komponente garancijski rok 2 leti pri neprofesionalni rabi; za profesionalno rabo velja garancijski rok 1 leta; garancijski rok prične teči z dnevom nakupa s strani končnega uporabnika/kupca. Če v garancijskem roku pride do pomanjkljivosti, ki jih ne izključujejo v 3. točki navedena določila, bo podjetje Zipper izdelek popravilo ali zamenjalo v razumnem roku.

2.) POROČANJE O POMANJKLJIVOSTIH

Da bi bilo mogoče preveriti upravičenost zahtevka iz naslova garancije, se mora kupec povezati s prodajalcem; ta pisno sporoči podrobnosti o pomanjkljivosti naprave podjetju Zipper. Če je zahtevka iz naslova garancije upravičen, bo podjetje Zipper prevzelo napravo pri prodajalcu. Vračanje izdelkov brez poprejšnjega dogovora s podjetjem Zipper ne bo sprejeto.

3.) DOLOČILA

a) zahtevki iz naslova garancije se sprejmejo le, če je stroju priložena kopija originalnega računa ali blagajniški izpisek prodajnega partnerja podjetja Zipper. Če naprava ni v celoti predana za prevzem z vsemi deli pribora, zahtevka iz naslova garancije preneha veljati.

b) Garancija ne zajema brezplačnega pregleda, vzdrževanja, preverjanja ali servisnih del na napravi. Prav tako ne bodo kot zahtevki iz naslova garancije upoštevane pomanjkljivosti zaradi nepravilne uporabe s strani končnega uporabnika ali njegovega prodajalca. Na primer: Uporaba napačnega goriva, poškodbe v posodah za vodo zaradi zmrzali, preostalo gorivo v posodi za bencin čez zimo.

c) Izključene so pomanjkljivosti na obrabljivih delih, kot so na primer: Grafitne ščetke, prestrezne vreče, rezila, valjčki, rezalne plošče, rezalne naprave, vodila, sklopke, tesnila, vztrajniki, žagini listi, cepilni križi, cepilne zagozde, podaljški cepilnih zagozd, hidravlična olja, filtri za olje, zrak in gorivo, verige, svečke, drsne čeljusti itd.

d) Izključena je škoda na napravah, nastala zaradi naslednjih dejavnikov: Neprimerna ali nepravilna uporaba naprave; uporaba za drugačen namen od predvidenega; neupoštevanje navodil za uporabo in vzdrževanje; višja sila; popravila ali tehnične spremembe, ki jih je izvedla nepooblaščen servisna delavnica ali kupec sam. Uporaba neoriginalnih nadomestnih delov ali pribora.

e) Če garancijski zahtevka ni upravičen, bodo nastali stroški (stroški pošiljanja) in delo po preverjanju s strani našega osebja zaračunani kupcu ali prodajalcu.

f) Naprave, katerim je garancijski rok potekel: Popravilo se izvede samo po predplačilu ali računu prodajalca v skladu s ponudbo podjetja Zipper, ki vključuje stroške pošiljanja.

g) Garancijske zahtevke lahko uveljavljajo le kupci prodajalca izdelkov Zipper, ki je napravo kupil neposredno od podjetja Zipper. V primeru večkratne spremembe lastništva naprave zahtevki niso prenosljivi.

4.) Zahtevki za povračilo škode in druga jamstva:

Jamstvo podjetja Zipper je v vseh primerih omejeno na samo vrednost naprave. Zahtevki za povračilo škode zaradi nedoseganja zmogljivosti, pomanjkljivosti, posledične škode ali izpada dohodka zaradi pomanjkljivosti med garancijskim rokom se ne priznajo. Podjetje Zipper ohranja zakonsko pravico do izboljšave naprave.

SERVIS

Po preteku garancijskega roka smejo vzdrževalna dela in popravila izvajati ustrezno usposobljena specializirana podjetja. Tudi podjetje ZIPPER MASCHINEN GmbH vam z veseljem pomaga pri servisiranju in popraviljanju naprav. V takem primeru zahtevajte brezplačno in neobvezujočo povpraševanje

- po e-pošti na naslov service@zipper-maschinen.at.
- ali uporabite spletni obrazec za reklamacije oz. naročanje nadomestnih delov, ki ga najdete na našem spletnem mestu pod rubriko SERVIS/NOVICE...



48 IZJAVA O JAMSTVU (HR)

1.) Jamstvo

Tvrtka ZIPPER Maschinen daje za mehaničke i električne komponente jamstveni rok od 2 godine za amatersku upotrebu; jamstveni rok od 1 godine za profesionalnu uporabu, počevši od datuma kupnje od strane krajnjeg korisnika/kupca. U slučaju kvarova tijekom tog razdoblja, koji nisu isključeni stavkom 3, Zipper će popraviti ili zamijeniti stroj prema vlastitom nahođenju.

2.) Obavijest

Kako bi provjerio opravdanost jamstvenog zahtjeva, kupac mora kontaktirati svog trgovca; trgovac mora pismeno obavijestiti Zipper o kvaru koji se pojavio na uređaju. Ako je jamstveni zahtjev opravdan, Zipper će preuzeti uređaj od trgovca. Povratne pošiljke bez prethodnog dogovora sa tvrtkom Zipper neće biti prihvaćene i priznate.

3.) Odrednice

a) Potraživanja jamstva će biti prihvaćeno samo ako se uz uređaj priloži kopija originalnog računa ili potvrde od distributera. Jamstvo prestaje važiti ako uređaj pri dostavi nije u potpunosti prijavljen sa svom dodatnom opremom.

b) Jamstvo ne uključuje besplatan pregled, održavanje, provjeru ili servisiranje uređaja. Nedostaci zbog nepravilne uporabe od strane krajnjeg korisnika ili njegovog trgovca također se ne prihvaćaju kao jamstveni zahtjev. Npr.: Korištenje pogrešnog goriva, oštećenje spremnika za vodu smrzavanjem, ostavljanje goriva u spremniku tijekom zime, itd.

c) Isključeni su nedostaci na potrošnim dijelovima kao što su: Ugljične četke, vreće za sakupljanje, noževi, valjci, ploče za rezanje, uređaji za rezanje, vodilice, spojnice, brtve, kotači, listovi pile, klinovi za cijepanje, nastavci za klinove za cijepanje, hidraulička ulja, filtri za ulje, zrak i benzin, lanci, svjećice, klizne kopče itd.

d) Isključena su oštećenja na uređajima uzrokovana: Nepravilnom uporabom, zlouporabom opreme; korištenjem u svrhu za koju stroj nije predviđen; ignoriranjem korisničkog priručnika; višom silom; popravkama ili tehničkim izmjenama od strane neovlaštenih radionica ili samih kupaca. Korištenjem neoriginalnih Zipper rezervnih dijelova ili dodataka.

e) Nakon pregleda od strane našeg kvalificiranog osoblja, nastali troškovi (kao što su troškovi prijevoza) i troškovi za neopravdane zahtjeve vezane uz jamstvo bit će naplaćeni krajnjem kupcu ili trgovcu.

f) Uređaji izvan jamstva: U slučaju neispravnih strojeva izvan jamstvenog roka, popraviti ćemo samo nakon plaćanja unaprijed ili fakture trgovca prema procjeni troškova (uključujući troškove prijevoza) tvrtke Zipper.

g) Jamstveni zahtjevi mogu se odobriti samo za kupce ovlaštenog Zipper trgovca koji su izravno kupili stroj od tvrtke Zipper. Ova potraživanja nisu prenosiva u slučaju višestruke prodaje stroja.

4.) Zahtjevi za naknadu štete i ostale odgovornosti:

Tvrtka Zipper je odgovorna u svim slučajevima, ograničeno samo na vrijednost robe. Zahtjevi za naknadu štete zbog loše izvedbe, nedostataka, kao i posljedične ili izgubljene zarade zbog kvara tijekom jamstvenog razdoblja nisu priznati. Fam. Zipper inzistira na zakonskom pravu na popravak uređaja.

SERVIS

Nakon isteka jamstvenog roka, održavanje i popravke mogu obavljati odgovarajuće kvalificirane specijalizirane tvrtke. ZIPPER MASCHINEN GmbH Vam i dalje stoje na usluzi s rezervnim dijelovima i/ili uslugama popravke proizvoda. Pošaljite neobvezujući upit o troškovima

- e-poštom na service@zipper-maschinen.at.
- ili upotrijebite obrazac na mreži za reklamaciju ili narudžbu rezervnih dijelova koji se nalazi na našoj početnoj stranici – kategorija SERVIS/NOVOSTI.



49 PRODUKTBEOBACHTUNG | PRODUCT MONITORING

(DE) Wir beobachten unsere Produkte auch nach der Auslieferung.

Um einen ständigen Verbesserungsprozess gewährleisten zu können, sind wir von Ihnen und Ihren Eindrücken beim Umgang mit unseren Produkten abhängig:

- Probleme, die beim Gebrauch des Produktes auftreten
- Fehlfunktionen, die in bestimmten Betriebssituationen auftreten
- Erfahrungen, die für andere Benutzer wichtig sein können

Wir bitten Sie, derartige Beobachtungen zu notieren und diese per E-Mail oder Post an uns zu senden:

(EN) We monitor the quality of our delivered products in the frame of a Quality Management policy.

Your opinion is essential for further product development and product choice. Please let us know about your:

- Impressions and suggestions for improvement.
- Experiences that may be useful for other users and for product design
- Experiences with malfunctions that occur in specific operation modes

We would like to ask you to note down your experiences and observations and send them to us via E-Mail or by post:

Meine Beobachtungen / My experiences:

Name / Name:
Produkt / Product:
Kaufdatum / Purchase date:
Erworben von / purchased from:
E-Mail/ E-mail:

Vielen Dank für Ihre Mitarbeit! / Thank you for your kind cooperation!

KONTAKTADRESSE / CONTACT:
Z.I.P.P.E.R MASCHINEN GmbH
 4707 Schlüsslberg · Gewerbepark 8 AUSTRIA
 Tel: +43 7248 61116 – 700
info@zipper-maschinen.at
www.zipper-maschinen.at